

STERN

OUTSTANDING
- SINCE 1947 -



OBJEKT
2024

INDEX

STERN bietet Ihnen mit der Augmented-Reality-Funktion (kurz AR) eine neue Möglichkeit, mit Ihrem Smartphone unser Sortiment kennenzulernen.

Mit einem Knopfdruck platzieren Sie Produkte maßstabsgetreu am Wunschort – kein Verschätzen oder Vermessen mehr.

Diese kostenlose Funktion ist webbasiert, ganz ohne App – suchen Sie einfach auf der STERN Website beim Produkt nach diesen Symbolen (nur mit AR-fähigen Smartphones möglich):



IOS



Android



BITTE BEACHTEN SIE DIE ICONS



weitere Tischvarianten



passende Schutzhüllen



Pflegeprodukte



passende Auflagen



Dekokissen



Montagearbeiten

KORDEL



ÜBERSICHT	12
CLIFF	18
CORDA	46
GRETA	36
LUCY	50
MARLA	14
ODEA	20

OUTDOORSTOFF



ÜBERSICHT	52
ARTUS	64
ARTUS BAR	62
ARTUS LOUNGE	62
HECTOR	60
MATTI	70
MIA	58
POUF	72
STAN	68
TAAVI	56
TURN	60

ALUMINIUM

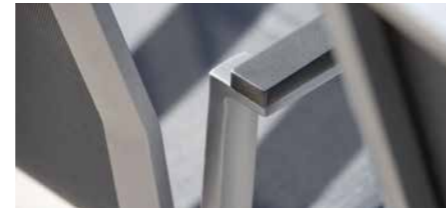

ÜBERSICHT	74
ALLROUND BANK	146
ALLROUND BARSTUHL	160
ALLROUND LIEGE	148
BALANCE	156
CAMILLO	142
DONNA	144
EVOEE	114
JACKIE	92
KARI	118
KARI LIEGE	158
LARIS	102
NEW HOLLY SET	96
NEW HOLLY DINING	98
NEW HOLLY LOUNGE	98
NEW LEVANTO	132
NEW TOP	134
NILS	140
NOVI	152
OSKAR	128
PEPE	82
ROBIN	154
SKELBY	106
TILO	104
VANDA	88
VENTO	116
VIGGO	78

EDELSTAHL



ÜBERSICHT	166
BARNY	184
CARDIFF	178
CARDIFF & ALLROUND	182
EVOEE	176
LEVI	168
MIKA	172
NEW HOLLY DINING	174
NEW HOLLY LOUNGE	174
VIONA	170

TEAK



ÜBERSICHT	186
LEAH	188
MALAGA	198
SAM	196
JACKIE	194
HOLZTISCHE	200
BEISTELLTISCHE	202

GEFLECHT



ÜBERSICHT	204
ANNY	208
BIG ANNY	206
FONTANA	224
GLEN & SORTINO BASALTGRAU	216
GLEN & SORTINO WEISS	212
GLEN & SORTINO ZIMT	214
NOEL	218

AUFLAGEN	162
-----------------	-----

DEKOKISSEN	164
-------------------	-----

TISCHSYSTEM INTERNO	240
180 x 100 cm	240
220 x 100 cm	242

KUFENTISCHSYSTEM	244
-------------------------	-----

RUNDE TISCHE	246
---------------------	-----

STERN TISCHSYSTEME	252
Tischgestelle Classic	252
Tischgestelle Penta	254
Tischplatten	256

BARTISCHSYSTEM	260
-----------------------	-----

BISTROTISCHE	262
Livorno & Elba	262
Roma 2	264
Mailand	266

BEISTELLTISCHE	268
Beistelltisch Freddie	268
Beistelltische Allround	272
Beistelltische	274

KISSENBOX	278
------------------	-----

TELESKOPSCHIRM	280
-----------------------	-----

PFLEGEPRODUKTE	282
-----------------------	-----

SCHUTZHÜLLEN	284
---------------------	-----

OBJEKTMÖBEL

FÜR PROFESSIONELLE EINRICHTUNGSKONZEPTE IM FREIEN

Im Vergleich zum Einsatz im privaten Bereich sind Möbel für Gastronomie, Hotellerie und gewerbliche Anwendung weit größeren Belastungen ausgesetzt. Zusätzlich werden an Objektmöbel noch rein praktikable Anforderungen wie Stapelbarkeit, Kombinierbarkeit und Witterungsbeständigkeit gestellt. Ein Stuhl im Gastroeinsatz wird in kürzerer Zeit sehr viel häufiger und argloser genutzt als im heimischen Garten. Oftmals müssen im Objektbereich die Außenbereiche über Nacht geräumt und die Möbel verstaut werden.

ÄSTHETISCH UND ZWECKMÄSSIG

Trotz dieser nüchternen Anforderungen sollten Sie im gewerblichen Bereich keine Abstriche bei Design und Ästhetik machen. Schließlich müssen die Möbel zu Ihrem Stil und Gestaltungskonzept passen, damit sich ein stimmiges Ambiente ergibt.

Mit unseren Objektmöbeln bieten wir Ihnen Stühle, Tische und Loungemöbel, die alle Anforderungen an eine professionelle Nutzung erfüllen – ohne Abstriche an Design und Ästhetik.

Die gesamte Auswahl der objektgeeigneten Produkte aus der aktuellen STERN Kollektion und weitere speziell für den Gastrobereich entwickelte Möbel finden Sie in unserem Objektkatalog.



UNSERE REFERENZEN (AUSZUG)

- Zum Nachtwächter, Obertshausen (D)
- Hyatt Regency Köln (D)
- Robinson Club Cala Serena, Mallorca (ES)
- Wasserpark Rulantica, Rust (D)
- Golfclub Schloss Monrepos, Ludwigsburg (D)
- Hotel Paradies, Ftan (CH)
- Burghotel Staufeneck, Salach (D)
- Berghotel Rehlegg, Ramsau (D)
- Caracalla Therme, Baden-Baden (D)
- Hotel Helbach 800°, Lippetal (D)
- Blumenburg Privatklinik, Selent (D)
- Hotel Taschenbergpalais Kempinski Dresden (D)
- Weingut Kurek, Nonnenhorn (D)
- Traube Tonbach, Baiersbronn (D)
- Jackys Glashaus, Ettenheim (D)
- Hotel & Spa Der Steirerhof Bad Waltersdorf (AT)
- Hotel Restaurant Mahorko, Glanz (AT)
- Residenz am Schärme, Sarnen (CH)
- Hotel Lac Salin Spa & Mountain Resort, Livigno (IT)
- ROYAL HOTELS & RESORT, Dubrovnik (HR)
- Quellenhotel Heiltherme Bad Waltersdorf (AT)
- Hotel Fritz Lauterbad, Freudenstadt (D)



STERN

FÜR UNBESCHWERTES
LEBEN IM FREIEN



Firmensitz 1947, Ludwigsburg

Als Botschafter für den Sommer und die Freizeit sind wir angetrieben durch Leidenschaft, den Menschen das Leben im Freien zu verschönern. Dabei geht es um das persönliche Wohlbefinden sowie um das soziale Miteinander in unserer Gesellschaft. Als unabhängiger, verantwortungsvoller und familiengeführter Global Player der Outdoor Branche verfolgen wir diese Vision gemeinsam mit Handelspartnern, Lieferanten und Mitarbeitern.



LEIDENSCHAFT FÜR GARTENMÖBEL

Im Rückblick eine schöne Geschichte, wie aus einem regional tätigen Groß- und Einzelhandel für Haushaltswaren in über 75 Jahren einer der führenden Hersteller von Möbeln für den Außenbereich wurde. Udo Stern – der Gründer von STERN – begann 1947 den Einzelhandel mit verschiedensten Produkten – neben Haushaltsartikeln auch Öfen, Herde, Briefkästen und Vogelkäfige. Eben alles, was nach dem 2. Weltkrieg gebraucht wurde. Mit dem Entstehen von verschiedenen spezialisierten Großvertriebsformen auf der „grünen Wiese“ Ende der 60er Jahre wurde dem Gemischtwarenladen STERN ein Ende bereitet und die Konzentration auf das Thema Gartenmöbel nahm ihren Anfang.

Über 50 Jahre später hat sich beim Thema „Wohnen im Garten“ vieles verändert. Geblieben ist die Konzentration auf Design, Qualität und Funktionalität. Das alles sind Eigenschaften guter Produkte, die bei STERN schon immer im Mittelpunkt standen und weiter stehen werden.

2024

75 JAHRE LEIDENSCHAFT FÜR AUSSERGEWÖHNLICHE OUTDOOR-MÖBEL

Heute arbeiten wir – ein Team aus rund 120 Mitarbeitenden – gemeinsam mit unterschiedlichen Designern mit Leidenschaft, Kreativität und Know-How an der Entwicklung unvergleichlicher Produkte. Vom Entstehungsprozess über die Serienproduktion bis zur Präsentation bei unseren über 1.000 weltweiten Handelspartnern begleiten wir jeden Schritt unserer Produkte. Produkte, die für außergewöhnliches Design, den Garten als Wohnzimmer im Freien und Lebensqualität stehen. Wir möchten Sie mit unseren Möbeln in Ihrem Lebensumfeld glücklich machen. Denn die Bedeutung des Gartens und der Terrasse als zusätzlicher Wohnraum im Freien hat in den letzten Jahren deutlich zugenommen.

An unserem Hauptfirmensitz in Affalterbach bei Stuttgart erfüllen daher bestens ausgebildete und hoch motivierte Mitarbeitende jeden Tag Ihre Wünsche. Mit Hilfe unseres modernen Logistikzentrums – mit einer Lagerkapazität von über 18.000 m² – sind wir am Standort darüber hinaus in der Lage, diese Wünsche auch zeitnah umzusetzen. In Affalterbach finden Sie ebenso unseren 800 m² großen Showroom, den wir im Frühjahr 2020 umfangreich renoviert haben. Lassen auch Sie sich begeistern. Mit unverwechselbaren Outdoor-Möbeln von STERN.

EINE AUSGEZEICHNETE MARKE

Die Marke STERN wurde vom Rat für Formgebung nach 2018 auch 2022 wieder mit dem German Brand Award Winner ausgezeichnet. Wir sind ganz besonders stolz auf diese Anerkennung und sie bestärkt uns darin, mit unserer Leidenschaft für das Leben im Freien, den richtigen Weg eingeschlagen zu haben.



1947

OUTSTANDING SINCE 1947

PRODUKT- PHILOSOPHIE

MIT LIEBE ZUM DETAIL



UNSER ZIEL

Eines unserer Ziele ist es, Sie mit unseren Produkten glücklich zu machen – und dies so lange wie möglich. So verarbeiten wir nur höchste Qualität. Angefangen bei den Stoffen, über das Geflecht, die Beschichtung von Materialien bis hin zum kleinsten Verbindungselement – Produkttests und Endkontrolle inklusive. Auch der transparente und nachhaltige Umgang mit Ressourcen bildet eine zentrale Rolle bei STERN. Für ein gutes Gefühl und zum Schutz unserer Umwelt.

UNSERE MATERIALIEN

Alle Materialien sind zu 100 % outdoorgeeignet. Unsere Polster aus spindüsengefärbtem Polyacryl sind schmutzabweisend, UV-resistent und unempfindlich gegenüber Mikroorganismen. Damit Sie auf dem Trockenen sitzen, verwenden wir beispielsweise für unsere Outdoorstoff-Kollektion schnelltrocknenden Schaum. Zu allen unseren Materialien finden Sie auf unserer Homepage www.stern-moebel.de weitere Eigenschaften und Pflegehinweise. Für eine lange Lebensdauer und die größtmögliche Freude mit unseren Möbeln.



Das Zeichen für
verantwortungsvolle
Waldwirtschaft

SUCHEN SIE NACH
FSC®-ZERTIFIZIERTEN
ARTIKELN.

Für unsere Teakmöbel verwenden wir ebenso unbehandeltes Holz aus Indonesien, welches mit einer FLEGT-Genehmigung eingeführt wird.

GEMEINSAM BEGEISTERN FÜR ... **DESIGN.**
FUNKTIONALITÄT
QUALITÄT

WELTWEIT

DEUTSCHLAND, ÖSTERREICH, SCHWEIZ, ITALIEN, FRANKREICH, BELGIEN, LUXEMBURG,
TSCHECHIEN, SLOWENIEN, POLEN, PORTUGAL, GROSSBRITANNIEN, NORWEGEN,
DÄNEMARK, LITAUEN, LETTLAND, ESTLAND

DESIGNER

DAS LEBEN IM FREIEN GESTALTEN

Zusammen mit ausgewählten Designern und unserem Produktmanagement entwickeln wir einzigartige Produkte für den Außenbereich. Dabei legen wir bei unseren Möbelstücken besonders viel Wert auf einen individuellen Charakter, eine ausgefeilte Funktion und einen nachhaltigen Einsatz von Materialien.



DOSER + ZIMPRICH

Yvonne Zimprich und Wolf Doser gründeten 2005 ihr gemeinsames Büro für Gestaltung in Trier. Ihr Arbeitsfeld umfasst die Entwicklung von Produkten und Raumkonzepten mit dem Fokus auf Möbeldesign im In- und Outdoor-Bereich. Die Herausforderung bei jedem Entwurf liegt für sie in der Reduzierung des Produktes auf Funktion und Emotion. Dabei ist ihnen konsequentes und ehrliches Design ebenso wichtig wie die wirtschaftliche Umsetzbarkeit. Zahlreiche Auszeichnungen bestätigen sie in ihrer Arbeit.



Asmbxl

Asmbxl ist ein inhabergeführtes Beratungsunternehmen, das Kunden und Partner in der Usability-optimierten Entwicklung innovativer Produkte, Services und Interfaces im Bereich industrieller Anwendungen und Applikationen unterstützt. Mit starkem Fokus auf nutzerrelevante Bedürfnisse entwickelt Asmbxl gemeinsam mit seinen Kunden und Partnern nachhaltige Anwenderlösungen und Nutzungserlebnisse von hoher Relevanz, die die Wettbewerbsposition seiner Kunden stärken, zukünftig mit sichern und einen positiven Impact generieren.



FRANS SCHROFER

Frans Schrofer stammt aus einer kreativen Familie von Künstlern, Lehrern und Designern über drei Generationen hinweg. Seine frühe Ingenieurausbildung schuf die Grundlage für seine organisch geformten Entwürfe. Als Absolvent der renommierten Design Academy in Eindhoven, Niederlande, begann Frans Schrofer seine Karriere in der Konsumverpackung, wo er lernte, wie man durch Form, Textur, Farbe und Grafik Emotionen weckt.



WINKELBAUER-DESIGN

Nach seinem Studium an der Fachhochschule für Gestaltung in Schwäbisch Gmünd arbeitet Diplom-Designer Ewald Winkelbauer bis 1990 für das Designstudio Engel. Danach gründet er sein eigenes Studio Winkelbauer-Design und arbeitet seither mit renommierten Firmen erfolgreich zusammen, was nicht zuletzt durch zahlreiche Auszeichnungen deutlich wird. Seit 1995 designt Ewald Winkelbauer für STERN. Die zuletzt für STERN entwickelten Produkte Vento und Novi sind ein Ergebnis aus der gemeinsamen Arbeit mit Wolfgang Guber.

Lounge Odea pepper
by Jürgen Sohn



Turn
by Rabadesign



Lounge Vanda
by Frans Schrofer



Sessel Vento
by Ewald Winkelbauer,
Wolfgang Guber

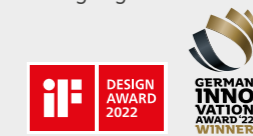

JÜRGEN SOHN

Im Jahr 1994 gründet Jürgen Sohn sein Designstudio und entwickelt Produkte, die sowohl Emotion als auch Kontinuität widerspiegeln. Durch Design-Tätigkeiten im Produkt-, Grafik- und Industriedesign arbeitet Jürgen Sohn mit zahlreichen unterschiedlichen Firmen zusammen. Für die Firma STERN designt Jürgen Sohn seit 2009.



HANS WINKLER DESIGN

Hans Winkler, 1963 in Würzburg geboren, studierte nach seiner Ausbildung zum Schreiner an der Fachakademie für Holztechnik und Gestaltung in Stuttgart. Seit 2000 ist Hans Winkler Inhaber der Designagentur Hans Winkler Design. In der Agenturzeit wurde er mit seinem Team nicht nur für diverse internationale Designpreise nominiert, sondern ist auch gefragter Berater und Designer in Sachen Serienmöbel, Shop- und Messekonzeption und dem klassischen Industriedesign (Maschinenbau etc.).



RABADESIGN

Geboren wurde Rainer Bachschmid 1966 in Süddeutschland. Nach seiner Ausbildung als Schreiner studiert er in Wuppertal Industrie Design. Danach arbeitet er in diversen namhaften Designbüros und wechselte in die Schweizer Möbelindustrie. 2007 hat Rainer Bachschmid sein eigenes Designstudio gegründet. Seither arbeitet er unter anderem im Bereich des Industrie- und Konsumdesigns sowie im Möbeldesign. Das erste gemeinsame Projekt mit STERN entstand für 2017.

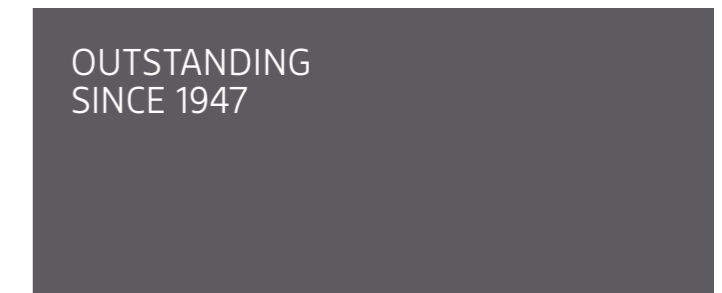

STERN

Mit jahrelanger Erfahrung und dem offenen Blick für wechselnde Trends und neue Materialien verfolgt das STERN Design-Team die Entwicklung neuer Möbel. Dabei wird nicht nur auf Einzigartigkeit auf dem Markt geachtet, sondern auch auf eine ressourcenschonende Realisierung.

WETTERFESTE KORDEL

UMGARNT EDLES DESIGN



MARLA 14 – 17



ODEA SALT 26 – 33



ODEA CHILI & BASIL 34 – 35

Mit Kordel lassen sich einzigartige Flechtungen und dadurch luftig lockere Designs kreieren. Die aus 100 % Polypropylen gefertigten Kordeln sind extrem strapazierfähig und nehmen kaum Feuchtigkeit auf. Eine sehr hohe Lichtechtheit der Faser sorgt für Langlebigkeit der Möbel in Ihrem Garten. Auch Temperaturen bis -10°C hält die Kordel problemlos aus. Das Material wird durch Temperaturschwankungen nicht spröde und die Farben bleiben erhalten.



CLIFF 18 – 19



GRETA ECRU 36 – 37



GRETA PLATIN 38 – 45



ODEA PEPPER 20 – 25



CORDA 46 – 49



LUCY 50 – 51

MARLA

SCHATTENSPIELE

DESIGN: STERN

MATERIAL: ALUMINIUM – POLYETHYLEN, UMMANTELT MIT 100 % POLYPROPYLEN



Seite 164



Seite 282



Seite 284



MARLA LOUNGE-SESSEL

anthrazit mit Kordel salt (Ø 10 mm) inkl. Sitz- und Rückenkissen
 graubraun 100 % Polyacryl mit Reißverschluss
 Armlehnen-/Rückenlehnenhöhe in cm: 68/36
 Sitzbreite/-tiefe/-höhe in cm (mit Kissen): 74/60/42

84 x 76 x 78	12 kg	No. 415567
--------------	-------	------------



MARLA 2-SITZER LOUNGE-SOFA

anthrazit mit Kordel salt (Ø 10 mm) inkl. Sitz- und Rückenkissen
 graubraun 100 % Polyacryl mit Reißverschluss
 Armlehnen-/Rückenlehnenhöhe in cm: 68/36
 Sitzbreite/-tiefe/-höhe in cm (mit Kissen): 154/60/42

164 x 76 x 78	20 kg	No. 415568
---------------	-------	------------



MARLA LOUNGE-TISCH

anthrazit mit Tischplatte Silverstar 2.0 Dark Marble und Ablagefach aus Textilien schwarz

130 x 80 x 47	22,8 kg	No. 415569
---------------	---------	------------

Mit Marla wird eine Oase der Entspannung geschaffen. Das Aluminiumgestell vereint Leichtigkeit und Stabilität, während das hochwertige Kordeldesign ein elegantes Statement setzt.



MARLA

FLECHTKUNSTWERK

DESIGN: STERN

MATERIAL: ALUMINIUM – POLYETHYLEN, UMMANTELT MIT 100 % POLYPROPYLEN



Seite 240



Seite 282



Seite 284



MARLA STAPELSESSEL

anthrazit mit Kordel salt (Ø 10 mm) inkl. Sitz- und Rückenkissen
 graubraun 100 % Polyacryl mit Reißverschluss
 Armlehnen-/Rückenlehnenhöhe in cm: 64–80/38
 Sitzbreite/-tiefe/-höhe in cm (mit Kissen): 52/50/51

63 x 65 x 88

6 kg

No. 415565



MARLA KUFENSESSEL

anthrazit mit Kordel salt (Ø 10 mm) inkl. Sitz- und Rückenkissen
 graubraun 100 % Polyacryl mit Reißverschluss
 Armlehnen-/Rückenlehnenhöhe in cm: 64–80/38
 Sitzbreite/-tiefe/-höhe in cm (mit Kissen): 52/50/51

60 x 65 x 88

7 kg

No. 415566

Die langlebige Kordel und die bequemen Kissen von Marla schaffen eine Atmosphäre, die zum Verweilen einlädt. Höchster Sitzkomfort wird kombiniert mit strahlender Eleganz.



CLIFF

NEUE PERSPEKTIVEN

DESIGN: EWALD WINKELBAUER, WOLFGANG GUBER

MATERIAL: ALUMINIUM – 100 % POLYPROPYLEN



Seite 240



Seite 282



Seite 284

Durch die innovative Gurtbespannung in drei Lieblingsfarben wirkt der Sessel Cliff nicht nur optisch beeindruckend schön, sondern ist dank des Sitz- und Rückenkissens auch noch äußerst bequem. Zudem überzeugt er durch seine Stapelfunktion, die ihn besonders praktisch macht.



CLIFF STAPELSESSEL

anthrazit mit Gurt dunkelgrau inkl. Sitz- und Rückenkissen
schiefergrau 100 % Polyacryl mit Reißverschluss
Armlehnen-/Rückenlehnenhöhe in cm: 62-77/34
Sitzbreite/-tiefe/-höhe in cm (mit Kissen): 44/42/51

60 x 60 x 77	5 kg	No. 415510
--------------	------	------------



CLIFF STAPELSESSEL

graphit mit Gurt dunkelgrau inkl. Sitz- und Rückenkissen
schiefergrau 100 % Polyacryl mit Reißverschluss
Armlehnen-/Rückenlehnenhöhe in cm: 62-77/34
Sitzbreite/-tiefe/-höhe in cm (mit Kissen): 44/42/51

60 x 60 x 77	5 kg	No. 415511
--------------	------	------------



CLIFF STAPELSESSEL

weiß mit Gurt natur inkl. Sitz- und Rückenkissen graubraun
100 % Polyacryl mit Reißverschluss
Armlehnen-/Rückenlehnenhöhe in cm: 62-77/34
Sitzbreite/-tiefe/-höhe in cm (mit Kissen): 44/42/51

60 x 60 x 77	5 kg	No. 415512
--------------	------	------------



ODEA DINING

SO LUFTIG UND SO STRAPAZIERFÄHIG

DESIGN: STERN

MATERIAL: ALUMINIUM – 100 % POLYPROPYLEN
OUTDOORSTOFF (100 % POLYACRYL)



Seite 164 Seite 240 Seite 282



ODEA KUFENSESSEL

schwarz matt mit Kordel pepper (Ø 4 mm) inkl. Sitz- und Rückenissen aus Outdoorstoff seidenschwarz, 100 % Polyacryl mit Reißverschluss

Armlehnen-/Rückenlehnenhöhe in cm: 63,5–80/38

Sitzbreite/-tiefe/-höhe (mit Kissen) in cm: 52/50/51

59 x 66 x 88	5,6 kg	No. 415540
--------------	--------	------------



ODEA 3-SITZER KUFENBANK

schwarz matt mit Kordel pepper (Ø 4 mm) inkl. Sitz- und Rückenissen aus Outdoorstoff seidenschwarz, 100 % Polyacryl mit Reißverschluss

Armlehnen-/Rückenlehnenhöhe in cm: 63,5–80/38

Sitzbreite/-tiefe/-höhe (mit Kissen) in cm: 190/50/51

198 x 66 x 88	20 kg	No. 415542
---------------	-------	------------

Das für die moderne Flechtung verwendete Polypropylen hat eine sehr hohe Lichtechtheit und nimmt kaum Feuchtigkeit auf. Odea steht somit nicht nur für ein außergewöhnliches Design, sondern auch für Langlebigkeit im Outdoorbereich.



ODEA 2-SITZER KUFENBANK

schwarz matt mit Kordel pepper (Ø 4 mm) inkl. Sitz- und Rückenissen aus Outdoorstoff seidenschwarz, 100 % Polyacryl mit Reißverschluss

Armlehnen-/Rückenlehnenhöhe in cm: 63,5–80/38

Sitzbreite/-tiefe/-höhe (mit Kissen) in cm: 150/50/51

158 x 66 x 88	14 kg	No. 415541
---------------	-------	------------



ODEA DINING

FUNKTIONSLIEBE FÜR DEN HOTELBALKON?

DESIGN: STERN, JÜRGEN SOHN (BARSESEL)

MATERIAL: ALUMINIUM – 100 % POLYPROPYLEN
OUTDOORSTOFF (100 % POLYACRYL)



Seite 240 Seite 282 Seite 284



ODEA STAPELSESEL

schwarz matt mit Kordel pepper (Ø 4 mm) inkl. Sitz- und Rücken-
kissen aus Outdoorstoff seidenschwarz, 100 % Polyacryl mit Reißverschluss

Armlehnen-/Rückenlehnenhöhe in cm: 63,5–80/38
Sitzbreite/-tiefe/-höhe (mit Kissen) in cm: 52/50/51

58 x 64 x 88	6,2 kg	No. 415536
--------------	--------	------------



ODEA BARSESEL

schwarz matt mit Kordel pepper (Ø 4 mm) inkl. Sitzkissen aus
Outdoorstoff seidenschwarz, 100 % Polyacryl mit Reißverschluss
Rückenlehnenhöhe in cm: 27

Sitzbreite/-tiefe/-höhe (mit Kissen) in cm: 48/41/81

53 x 59 x 108	5,1 kg	No. 415538
---------------	--------	------------

Odea Dining gibt es auch mit praktischer Funktion. Die Odea Bank ist gleichzeitig eine Liege mit verstellbarem Kopfteil. Vielleicht ein attraktives Produkt für den Hotelbalkon, damit Ihr Gast entspannt sitzen oder ein Sonnenbad nehmen kann.



ODEA BANK / LIEGE

schwarz matt mit Kordel pepper (Ø 4 mm) inkl. Sitz- und Rücken-
kissen aus Outdoorstoff seidenschwarz, 100 % Polyacryl mit
Reißverschluss und schnelltrocknendem Schaumstoff, Kopfstütze
an beiden Seiten verstellbar, inkl. 2 Dekokissen seidenschwarz
Armlehnen-/Rückenlehnenhöhe in cm: 82/45

Sitzbreite/-tiefe/-höhe (mit Kissen) in cm: 218/68/50

244 x 79 x 82	28,6 kg	No. 415500
---------------	---------	------------

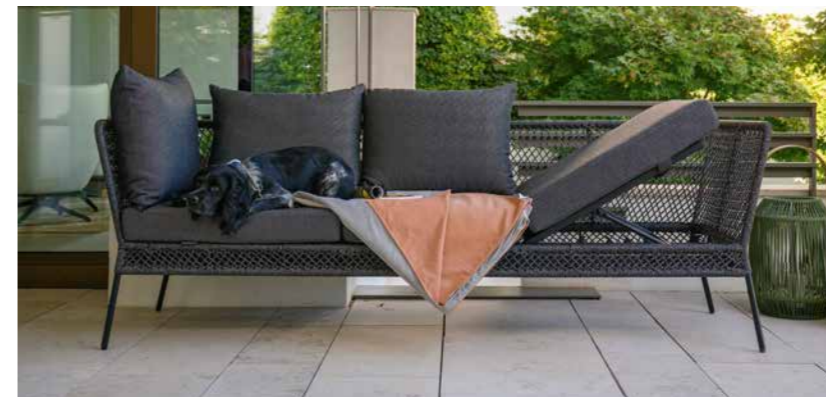

ODEA

NEUE LEICHTIGKEIT

DESIGN: JÜRGEN SOHN

MATERIAL: ALUMINIUM – 100 % POLYPROPYLEN
OUTDOORSTOFF (100 % POLYACRYL) – SCHNELLTROCKNENDER
SCHAUMSTOFF



Seite 164 Seite 282 Seite 284



ODEA LOUNGE-SESSEL

schwarz matt mit Kordel pepper (Ø 4 mm) inkl. Sitz- und Rückenkissen aus Outdoorstoff seidenschwarz, 100 % Polyacryl mit Reißverschluss

Armlehnen-/Rückenlehnenhöhe in cm: 65/48
Sitzbreite/-tiefe/-höhe (mit Kissen) in cm: 69/62/44

77 x 79 x 72	9,4 kg	No. 415491
--------------	--------	------------



ODEA HOCKER

schwarz matt inkl. Kissen aus Outdoorstoff seidenschwarz 100 % Polyacryl mit Reißverschluss

Sitzbreite/-tiefe/-höhe (mit Kissen) in cm: 58/58/37

63 x 63 x 37	3,9 kg	No. 415493
--------------	--------	------------



ODEA 2-SITZER LOUNGE-SOFA

schwarz matt mit Kordel pepper (Ø 4 mm) inkl. Sitz- und Rückenkissen aus Outdoorstoff seidenschwarz, 100 % Polyacryl mit Reißverschluss

Armlehnen-/Rückenlehnenhöhe in cm: 66/48
Sitzbreite/-tiefe/-höhe (mit Kissen) in cm: 150/66/44

160 x 78 x 72	18,3 kg	No. 415492
---------------	---------	------------



ODEA 3-SITZER LOUNGE-SOFA

schwarz matt mit Kordel pepper (Ø 4 mm) inkl. Sitz- und Rückenkissen aus Outdoorstoff seidenschwarz, 100 % Polyacryl mit Reißverschluss

Armlehnen-/Rückenlehnenhöhe in cm: 66/48
Sitzbreite/-tiefe/-höhe (mit Kissen) in cm: 190/66/44

195 x 78 x 73	19,4 kg	No. 415494
---------------	---------	------------



ODEA



FRIDA BEISTELLTISCH

schwarz matt mit Tischplatte Teak

Ø 55 x 36	3,6 kg	No. 415550
Ø 65 x 42	5,1 kg	No. 415551



ODEA SCHAUKELSESSEL

schwarz matt mit Kufe schwarz, Kordel pepper (Ø 4 mm) inkl. Sitz- und Rückenkissen aus Outdoorstoff seidenschwarz 100 % Polyacryl mit Reißverschluss

Armlehnen-/Rückenlehnenhöhe in cm: 78/50
Sitzbreite/-tiefe/-höhe (mit Kissen) in cm: 70/62/53

78 x 100 x 82	9,6 kg	No. 415504
---------------	--------	------------

ODEA

DOPPELT SO SCHÖN

DESIGN: STERN

MATERIAL: ALUMINIUM – 100 % POLYPROPYLEN
 OUTDOORSTOFF (100 % POLYACRYL) – SCHNELLTROCKNENDER
 SCHAUMSTOFF



Seite 164 Seite 282 Seite 284



ODEA DOPPELLIEGE

schwarz matt mit Kordel pepper (Ø 4 mm) inkl. Auflage und 4 Rückenkissen aus Outdoorstoff seidenschwarz, 100 % Polyacryl mit Reißverschluss

Rückenlehnenhöhe in cm: 52

Sitzbreite/-tiefe/-höhe (mit Kissen) in cm: 150/150/45

151 x 160 x 85	38,7 kg	No. 415506
----------------	---------	------------

Die Doppelliege der Serie Odea bietet doppelten Komfort. Große und besonders gemütliche Rückenkissen sind eingebettet in den halbrunden geflochtenen Kordelrahmen entlang der Kopfstütze. Mit passenden Accessoires, z. B. der Kuscheldecke in sommerlichem Koralle-Ton, genießt man die Liege sogar bis in die kühle Nacht hinein.



ODEA DOPPELLIEGE

schwarz matt mit Kordel salt (Ø 4 mm) inkl. Auflage und 4 Rückenkissen aus Outdoorstoff cream, 100 % Polyacryl mit Reißverschluss

Rückenlehnenhöhe in cm: 52

Sitzbreite/-tiefe/-höhe (mit Kissen) in cm: 150/150/45

151 x 160 x 85	38,7 kg	No. 415507
----------------	---------	------------



ODEA

HELL, FREUNDLICH UND OFFEN

DESIGN: JÜRGEN SOHN

MATERIAL: ALUMINIUM – 100 % POLYPROPYLEN
OUTDOORSTOFF (100 % POLYACRYL) – SCHNELLTROCKNENDER
SCHAUMSTOFF



Seite 164



Seite 282



Seite 284



Die Kordel in salt und Polster in cream verleihen der Odea Lounge einen zusätzlichen sommerlichen Touch. Zusammen mit den Beinen in schwarz matt entsteht ein spannender optischer Kontrast.



ODEA LOUNGE-SESSEL

schwarz matt mit Kordel salt (Ø 4 mm) inkl. Sitz- und Rücken-
kissen aus Outdoorstoff cream, 100 % Polyacryl mit Reißverschluss
Armlehnen-/Rückenlehnenhöhe in cm: 65/48
Sitzbreite/-tiefe/-höhe (mit Kissen) in cm: 69/62/44

77 x 79 x 72	9,4 kg	No. 415496
--------------	--------	------------



ODEA HOCKER

schwarz matt inkl. Kissen aus Outdoorstoff cream
100 % Polyacryl mit Reißverschluss

Sitzbreite/-tiefe/-höhe (mit Kissen) in cm: 58/58/37

63 x 63 x 37	3,9 kg	No. 415498
--------------	--------	------------



ODEA 2-SITZER LOUNGE-SOFA

schwarz matt mit Kordel salt (Ø 4 mm) inkl. Sitz- und Rücken-
kissen aus Outdoorstoff cream, 100 % Polyacryl mit Reißverschluss

Armlehnen-/Rückenlehnenhöhe in cm: 66/48
Sitzbreite/-tiefe/-höhe (mit Kissen) in cm: 150/66/44

160 x 78 x 72	18,3 kg	No. 415497
---------------	---------	------------



ODEA 3-SITZER LOUNGE-SOFA

schwarz matt mit Kordel salt (Ø 4 mm) inkl. Sitz- und Rücken-
kissen aus Outdoorstoff cream, 100 % Polyacryl mit Reißverschluss

Armlehnen-/Rückenlehnenhöhe in cm: 66/48
Sitzbreite/-tiefe/-höhe (mit Kissen) in cm: 190/66/44

195 x 78 x 73	19,4 kg	No. 415499
---------------	---------	------------



FRIDA BEISTELLTISCH

schwarz matt mit Tischplatte Teak

Ø 55 x 36	3,6 kg	No. 415550
Ø 65 x 42	5,1 kg	No. 415551



ODEA SCHAUKELSESSEL

schwarz matt mit Kufe schwarz, Kordel salt (Ø 4 mm)
inkl. Sitz- und Rücken-
kissen aus Outdoorstoff cream
100 % Polyacryl mit Reißverschluss

Armlehnen-/Rückenlehnenhöhe in cm: 78/50
Sitzbreite/-tiefe/-höhe (mit Kissen) in cm: 70/62/53

78 x 100 x 82	9,6 kg	No. 415505
---------------	--------	------------

ODEA DINING

WAS WÄRE EIN GUTES ESSEN
OHNE SALZ?

DESIGN: STERN

MATERIAL: ALUMINIUM – 100 % POLYPROPYLEN
OUTDOORSTOFF (100 % POLYACRYL)

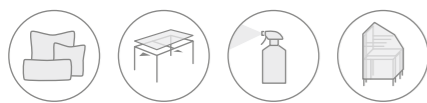

Seite 164 Seite 252 Seite 282 Seite 284



ODEA KUFENSESSEL

schwarz matt mit Kordel salt (Ø 4 mm) inkl. Sitz- und Rücken-
kissen aus Outdoorstoff cream, 100 % Polyacryl mit Reißverschluss
Armlehnen-/Rückenlehnenhöhe in cm: 63,5–80/38
Sitzbreite/-tiefe/-höhe (mit Kissen) in cm: 52/50/51

59 x 66 x 88	5,6 kg	No. 415545
--------------	--------	------------



ODEA 3-SITZER KUFENBANK

schwarz matt mit Kordel salt (Ø 4 mm) inkl. Sitz- und Rücken-
kissen aus Outdoorstoff cream, 100 % Polyacryl mit Reißverschluss
Armlehnen-/Rückenlehnenhöhe in cm: 63,5–80/38
Sitzbreite/-tiefe/-höhe (mit Kissen) in cm: 190/50/51

198 x 66 x 88	20 kg	No. 415547
---------------	-------	------------

Das geflochtene Rope in salt und Polster in cream der Odea
Sessel wirken einladend und warm. In Kombination mit den
Gestellen in schwarz matt entsteht ein spannender optischer
Kontrast.



ODEA 2-SITZER KUFENBANK

schwarz matt mit Kordel salt (Ø 4 mm) inkl. Sitz- und Rücken-
kissen aus Outdoorstoff cream, 100 % Polyacryl mit Reißverschluss
Armlehnen-/Rückenlehnenhöhe in cm: 63,5–80/38
Sitzbreite/-tiefe/-höhe (mit Kissen) in cm: 150/50/51

158 x 66 x 88	14 kg	No. 415546
---------------	-------	------------



DEKOKISSEN
AUF SEITE 164



ODEA DINING

EINE PRISE SOMMER

DESIGN: STERN, JÜRGEN SOHN (BARSESEL)

MATERIAL: ALUMINIUM – 100 % POLYPROPYLEN
OUTDOORSTOFF (100 % POLYACRYL)



Seite 240 Seite 282 Seite 284



ODEA STAPELSESSEL

schwarz matt mit Kordel salt (Ø 4 mm) inkl. Sitz- und Rücken-
kissen aus Outdoorstoff cream, 100 % Polyacryl mit Reißverschluss

Armlehnen-/Rückenlehnenhöhe in cm: 63,5–80/38
Sitzbreite/-tiefe/-höhe (mit Kissen) in cm: 52/50/51

58 x 64 x 88	6,2 kg	No. 415537
--------------	--------	------------



ODEA BARSESSEL

schwarz matt mit Kordel salt (Ø 4 mm) inkl. Sitzkissen aus Out-
doorstoff cream, 100 % Polyacryl mit Reißverschluss

Rückenlehnenhöhe in cm: 27
Sitzbreite/-tiefe/-höhe (mit Kissen) in cm: 48/41/81

53 x 59 x 108	5,1 kg	No. 415539
---------------	--------	------------

Das geflochtene Rope in salt und Polster in cream der Odea
Sessel wirken einladend und warm. In Kombination mit den
Gestellen in schwarz matt entsteht ein spannender optischer
Kontrast.



ODEA BANK / LIEGE

schwarz matt mit Kordel salt (Ø 4 mm) inkl. Sitz- und Rücken-
kissen aus Outdoorstoff cream, 100 % Polyacryl mit Reißverschluss
und schnelltroknendem Schaumstoff, Kopfstütze an beiden
Seiten verstellbar, inkl. 2 Dekokissen cream

Armlehnen-/Rückenlehnenhöhe in cm: 82/45
Sitzbreite/-tiefe/-höhe (mit Kissen) in cm: 218/68/50

244 x 79 x 82	28,6 kg	No. 415502
---------------	---------	------------



ODEA DINING

UNTERSTREICHT IHREN GESCHMACK

DESIGN: STERN

MATERIAL: ALUMINIUM – 100 % POLYPROPYLEN
OUTDOORSTOFF (100 % POLYACRYL)



Seite 282



ODEA KUFENSESSEL

schwarz matt mit Kordel pepper (Ø 4 mm) inkl. Sitz- und Rückenkissen aus Outdoorstoff seidenschwarz, 100 % Polyacryl mit Reißverschluss

Armlehnen-/Rückenlehnenhöhe in cm: 63,5–80/38

Sitzbreite/-tiefe/-höhe (mit Kissen) in cm: 52/50/51

59 x 66 x 88	5,6 kg	No. 415540
--------------	--------	------------



ODEA KUFENSESSEL

schwarz matt mit Kordel chili (Ø 4 mm) inkl. Sitz- und Rückenkissen aus Outdoorstoff rot, 100 % Polyacryl mit Reißverschluss

Armlehnen-/Rückenlehnenhöhe in cm: 63,5–80/38

Sitzbreite/-tiefe/-höhe (mit Kissen) in cm: 52/50/51

59 x 66 x 88	5,6 kg	No. 415544
--------------	--------	------------



ODEA KUFENSESSEL

schwarz matt mit Kordel salt (Ø 4 mm) inkl. Sitz- und Rückenkissen aus Outdoorstoff cream, 100 % Polyacryl mit Reißverschluss

Armlehnen-/Rückenlehnenhöhe in cm: 63,5–80/38

Sitzbreite/-tiefe/-höhe (mit Kissen) in cm: 52/50/51

59 x 66 x 88	5,6 kg	No. 415545
--------------	--------	------------



ODEA KUFENSESSEL

schwarz matt mit Kordel basil (Ø 4 mm) inkl. Sitz- und Rückenkissen aus Outdoorstoff dunkelgrün, 100 % Polyacryl mit Reißverschluss

Armlehnen-/Rückenlehnenhöhe in cm: 63,5–80/38

Sitzbreite/-tiefe/-höhe (mit Kissen) in cm: 52/50/51

59 x 66 x 88	5,6 kg	No. 415549
--------------	--------	------------

Mal zurückhaltend natürlich wie basil und salt oder feurig und scharf wie chili und pepper. Die Odea Farben erzeugen ein visuelles Geschmackserlebnis nach Ihren Wunschvorstellungen.



ODEA



GRETA

MIT BESONDERS STRAPAZIERFÄHIGEM MATERIAL

DESIGN: WINKELBAUER-DESIGN, RABADESIGN (RELAXSESSEL)

MATERIAL: ALUMINIUM – 100 % POLYPROPYLEN



Seite 164



Seite 282



Seite 284

Polypropylen ist besonders strapazierfähig, nimmt nahezu keine Feuchtigkeit auf, ist sehr lichtecht und kann Temperaturen bis -10 °C problemlos aushalten. Mit diesen Eigenschaften ist die Faser hervorragend für den Outdoorbereich geeignet.



GRETA



GRETA LOUNGE-SESSEL

champagner mit Kordel ecru inkl. Sitz- und Rückenkissen rehbraun, 100 % Polyacryl mit Reißverschluss
Armlehnen-/Rückenlehnenhöhe in cm: 62,5/59
Sitzbreite/-tiefe/-höhe (mit Kissen) in cm: 68/59/47

76 x 76 x 102	12,4 kg	No. 416592
---------------	---------	------------



GRETA HOCKER

champagner mit Kordel ecru inkl. Kissen rehbraun
100 % Polyacryl mit Reißverschluss

Sitzbreite/-tiefe/-höhe (mit Kissen) in cm: 69/40/47

75 x 40 x 47	4,5 kg	No. 416593
--------------	--------	------------



GRETA LOUNGE-SOFA

champagner mit Kordel ecru inkl. Sitz- und Rückenkissen rehbraun, 100 % Polyacryl mit Reißverschluss
Armlehnen-/Rückenlehnenhöhe in cm: 62,5/59
Sitzbreite/-tiefe/-höhe (mit Kissen) in cm: 160/59/47

166 x 74 x 102	21,5 kg	No. 416594
----------------	---------	------------



GRETA RELAXSESSEL

champagner mit Kordel ecru inkl. Sitz- und Rückenkissen rehbraun, 100 % Polyacryl mit Reißverschluss
Rückenlehnenhöhe in cm: 69
Sitzbreite/-tiefe/-höhe (mit Kissen) in cm: 45-55/50/45

78 x 80 x 103	8,1 kg	No. 418499
---------------	--------	------------



GRETA SESSEL

champagner mit Kordel ecru inkl. Sitz- und Rückenkissen rehbraun, 100 % Polyacryl mit Reißverschluss
Armlehnen-/Rückenlehnenhöhe in cm: 64,5/45
Sitzbreite/-tiefe/-höhe (mit Kissen) in cm: 54/44/50

62 x 62 x 87	6,9 kg	No. 416591
--------------	--------	------------



GRETA

DIE KORDEL FÜR DRAUSSEN

DESIGN: WINKELBAUER-DESIGN, RABADESIGN (RELAXSESSEL)

MATERIAL: ALUMINIUM – 100 % POLYPROPYLEN



Seite 282



Seite 284

Neben dem beliebten Farbton ecru ist die Lounge Greta auch in platin mit Kissen in seidengrau erhältlich. Der elegante Grauton der Kordel ermöglicht damit ganz neue Anbindungsmöglichkeiten für diese einzigartige Serie.



GRETA



GRETA LOUNGE-SESSEL

anthrazit mit Kordel platin inkl. Sitz- und Rückenkissen seidengrau, 100 % Polyacryl mit Reißverschluss
Armlehnen-/Rückenlehnenhöhe in cm: 62,5/59
Sitzbreite/-tiefe/-höhe (mit Kissen) in cm: 68/59/47

76 x 76 x 102	12,4 kg	No. 418492
---------------	---------	------------



GRETA HOCKER

anthrazit mit Kordel platin inkl. Kissen seidengrau
100 % Polyacryl mit Reißverschluss

Sitzbreite/-tiefe/-höhe (mit Kissen) in cm: 69/40/47

75 x 40 x 47	4,5 kg	No. 418493
--------------	--------	------------



GRETA LOUNGE-SOFA

anthrazit mit Kordel platin inkl. Sitz- und Rückenkissen seidengrau, 100 % Polyacryl mit Reißverschluss
Armlehnen-/Rückenlehnenhöhe in cm: 62,5/59
Sitzbreite/-tiefe/-höhe (mit Kissen) in cm: 160/59/47

166 x 74 x 102	21,1 kg	No. 418494
----------------	---------	------------



GRETA BANK

anthrazit mit Kordel platin inkl. Kissen seidengrau
100 % Polyacryl mit Reißverschluss

Sitzbreite/-tiefe/-höhe (mit Kissen) in cm: 159/67/47

166 x 67 x 47	12 kg	No. 418495
---------------	-------	------------



GRETA LOUNGE-TISCH

anthrazit mit Tischplatte Silverstar 2.0 Zement hell und Ablagefach aus Textilien

120 x 70 x 45	22,8 kg	No. 418497
---------------	---------	------------



GRETA RELAXSESSEL

anthrazit mit Kordel platin inkl. Sitz- und Rückenkissen seidengrau, 100 % Polyacryl mit Reißverschluss
Rückenlehnenhöhe in cm: 69
Sitzbreite/-tiefe/-höhe (mit Kissen) in cm: 45–55/50/45

78 x 80 x 103	8,1 kg	No. 418498
---------------	--------	------------

GRETA

DAS KLASSISCHE KORDEL-DESIGN

DESIGN: WINKELBAUER-DESIGN

MATERIAL: ALUMINIUM – 100 % POLYPROPYLEN



Seite 164 Seite 252 Seite 282 Seite 284



GRETA SESSEL

anthrazit mit Kordel platin inkl. Sitz- und Rückenkissen
seidengrau, 100 % Polyacryl mit Reißverschluss
Armlehnen-/Rückenlehnenhöhe in cm: 64,5/46
Sitzbreite/-tiefe/-höhe (mit Kissen) in cm: 54/44/50

62 x 62 x 87 6,9 kg No. 418491



GRETA BARSSEL

anthrazit mit Kordel platin inkl. Sitz- und Rückenkissen
seidengrau, 100 % Polyacryl mit Reißverschluss
Rückenlehnenhöhe in cm: 27
Sitzbreite/-tiefe/-höhe (mit Kissen) in cm: 45/40/82

55 x 56 x 106 6 kg No. 418477



GRETA LIEGE

anthrazit mit Kordel platin inkl. Auflage seidengrau
100 % Polyacryl mit Reißverschluss, Kopfteil verstellbar
Rückenlehnenhöhe in cm: 37
Sitzbreite/-tiefe/-höhe (mit Kissen) in cm: 65/194/46

73 x 202 x 71 22 kg No. 416192



GRETA DINING BANK

anthrazit mit Kordel platin inkl. Sitz- und Rückenkissen
seidengrau, 100 % Polyacryl mit Reißverschluss
Armlehnen-/Rückenlehnenhöhe in cm: 62/42
Sitzbreite/-tiefe/-höhe (mit Kissen) in cm: 190/56/50

195 x 66 x 86 21,7 kg No. 416197

Die bequeme Serie Greta überzeugt in einem eleganten Graton. Die 100 % durchgefärbte Polypropylen-Faser in platin und das hochwertige Kissen in seidengrau ergänzt die beliebte Serie in neuem Look. Dank des Aluminiumgestells in anthrazit sind viele Tischoptionen aus dem Tischsystem hier möglich.



GRETA

MIT DER KORDEL WEITERGESPONNEN

DESIGN: STERN

MATERIAL: ALUMINIUM – 100 % POLYPROPYLEN



Seite 164



Seite 282



GRETA SCHAUKEL

anthrazit mit Kordel platin, inkl. Sitz- und Rückenkissen seidengrau, 100 % Polyacryl mit Reißverschluss, ohne Aufhängung
Armlehnen-/Rückenlehnenhöhe in cm: 33/50
Sitzbreite/-tiefe in cm: 160/59

177 x 71 x 53	21 kg	No. 416195
---------------	-------	------------

GRETA SCHAUKELGESTELL

Stahlrohr verzinkt, anthrazit pulverbeschichtet, Fußplatte kann im Boden verankert werden, inkl. Aufhängeseile

238 x 216 x 237	60 kg	No. 417629
-----------------	-------	------------



AUFHÄNGUNG DECKE

100 % Polyester für Schaukel Space/Greta
inkl. 6 Karabiner, 2 Seile für vorne, 2 Seile für hinten
Aufhängehöhe über Seilacht verstellbar
Länge der Seile: vorne/hinten ca. 170/147 cm
Seildurchmesser: 12 mm

3 kg	No. 206191
------	------------

Deckenbefestigung nicht enthalten



AUFHÄNGUNG BAUM

100 % Polyester für Schaukel Space/Greta
inkl. 4 Karabiner, 2 Seile
Aufhängehöhe über Seilacht verstellbar
Länge der Seile: 600 cm
Seildurchmesser: 12 mm

2,1 kg	No. 101922
--------	------------



GRETA

UNTER STERNEN

DESIGN: STERN

MATERIAL: ALUMINIUM – 100 % POLYPROPYLEN
OUTDOORSTOFF (100 % POLYACRYL)



Seite 164



Seite 282



GRETA DAYBED

anthrazit mit Kordel platin, mit Dach und Auflage seidengrau
100 % Polyacryl, Kissen mit Reißverschluss und schnelltrocknendem
Schaumstoff, seitlicher Tasche und inkl. Schutzhülle

Sitzbreite/-tiefe/-höhe in cm: 130/200/45

221 x 140 x 173	59 kg	No. 418479
-----------------	-------	------------

Das Daybed Greta lädt zu entspannten Momenten im Freien ein. Weiteren Komfort bieten die separat mehrfach verstellbaren Rückenlehnen. Das verstellbare Dach aus Stoff bietet Schutz vor Sonne. Oder lehnen Sie sich in dem neuen Schaukelsessel der Serie Greta zurück und genießen Sie den Sommer. Er überzeugt nicht nur mit seiner Eigenschaft als Schaukelstuhl, sondern auch durch seine pflegeleichten Materialien.



GRETA SCHAUKELSESSEL

anthrazit mit Kufe grau, Kordel platin inkl. Sitz- und Rückenkissen
seidengrau, 100 % Polyacryl mit Reißverschluss

Armlehnen-/Rückenlehnenhöhe in cm: 66/68
Sitzbreite/-tiefe/-höhe (mit Kissen) in cm: 50/47/51

64 x 100 x 106	9,5 kg	No. 416196
----------------	--------	------------



CORDA

EINE VERBINDUNG, DIE ÜBERZEUGT

DESIGN: STERN

MATERIAL: ALUMINIUM – 100 % POLYPROPYLEN – POLYACRYL



Seite 282



Seite 284

Die Lounge im Kordellook vereint die Formensprache der bewährten Lounge Fontana und die beliebte Flechtung der Serie Greta. Eine Verbindung, die überzeugt.



CORDA



CORDA SESSEL

anthrazit mit Kordel platin inkl. Sitz- und Rückenkissen
seidengrau, 100 % Polyacryl mit Reißverschluss
Rückenlehnenhöhe in cm: 45
Sitzbreite/-tiefe/-höhe (mit Kissen) in cm: 57/72/26

Korpus 87 x 87 x 59	17 kg	No. 419030
---------------------	-------	------------



CORDA 2-SITZER SOFA

anthrazit mit Kordel platin inkl. Sitz- und Rückenkissen
seidengrau, 100 % Polyacryl mit Reißverschluss
Rückenlehnenhöhe in cm: 45
Sitzbreite/-tiefe/-höhe (mit Kissen) in cm: 144/72/26

Korpus 174 x 87 x 59	28 kg	No. 419031
----------------------	-------	------------



CORDA ECKELEMENT

anthrazit mit Kordel platin inkl. Sitz- und Rückenkissen
seidengrau, 100 % Polyacryl mit Reißverschluss
Rückenlehnenhöhe in cm: 45
Sitzbreite/-tiefe/-höhe (mit Kissen) in cm: 72/72/26

Korpus 87 x 87 x 59	16,5 kg	No. 419033
---------------------	---------	------------

Nutzen Sie das
Planungstool auf
www.stern-moebel.de



CORDA 3-SITZER SOFA

anthrazit mit Kordel platin inkl. Sitz- und Rückenkissen
seidengrau, 100 % Polyacryl mit Reißverschluss
Rückenlehnenhöhe in cm: 45
Sitzbreite/-tiefe/-höhe (mit Kissen) in cm: 216/72/26

Korpus 246 x 87 x 59	37,5 kg	No. 419032
----------------------	---------	------------



CORDA MITTELELEMENT

anthrazit mit Kordel platin inkl. Sitz- und Rückenkissen
seidengrau, 100 % Polyacryl mit Reißverschluss
Rückenlehnenhöhe in cm: 45
Sitzbreite/-tiefe/-höhe (mit Kissen) in cm: 87/72/26

Korpus 87 x 87 x 59	12 kg	No. 419034
---------------------	-------	------------



CORDA HOCKER / BEISTELLTISCH

anthrazit mit Kordel platin

87 x 87 x 14 cm

Korpus für Hocker Beistelltisch	5,4 kg	No. 416584
------------------------------------	--------	------------



CORDA GLASPLATTE / KISSEN

Kissen seidengrau 100 % Polyacryl

Glasplatte 84,5 x 84,5 x 0,5	8,6 kg	No. 101189
Hockerkissen 87 x 87 x 12	4 kg	No. 404765

PASSENDEN **UNTERGESTELLE** FINDEN SIE AUF SEITE 48

CORDA

UNTERGESTELLE LOUNGE UND DINING

DESIGN: STERN

MATERIAL: ALUMINIUM – EDELSTAHL – TEAK



Seite 282

Passend zu den Corda Korpussteilen, finden Sie auf dieser Seite passende Untergestelle in zwei verschiedenen Höhen aus Aluminium, Edelstahl oder Teak für den Lounge- oder Diningbereich.



CORDA



UNTERGESTELL LOUNGE SESSEL / ECKELEMENT / MITTELELEMENT HOCKER / BEISTELLTISCH

Aluminium, Edelstahl oder Teak FSC®-zertifiziert
85 x 85 x 14 cm

Aluminium anthrazit	2 kg	No. 101468
Aluminium graphit	2 kg	No. 101471
Aluminium weiß	2 kg	No. 101477
Edelstahl Kufe	3 kg	No. 101496
Teak FSC®-zertifiziert	6,1 kg	No. 100615



UNTERGESTELL LOUNGE 2-SITZER SOFA

Aluminium, Edelstahl oder Teak FSC®-zertifiziert
172 x 85 x 14 cm

Aluminium anthrazit	3,5 kg	No. 101469
Aluminium graphit	3,5 kg	No. 101472
Aluminium weiß	3,5 kg	No. 101478
Edelstahl Kufe	4,5 kg	No. 101497
Teak FSC®-zertifiziert	10,2 kg	No. 100616



UNTERGESTELL DINING SESSEL / ECKELEMENT / MITTELELEMENT HOCKER / BEISTELLTISCH

Aluminium oder Edelstahl
85 x 85 x 21 cm

Aluminium anthrazit	2,1 kg	No. 101380
Aluminium graphit	2,1 kg	No. 101383
Aluminium weiß	2,1 kg	No. 101389
Edelstahl Kufe	3,2 kg	No. 101618



UNTERGESTELL DINING 2-SITZER SOFA

Aluminium oder Edelstahl
172 x 85 x 21 cm

Aluminium anthrazit	3,7 kg	No. 101381
Aluminium graphit	3,7 kg	No. 101384
Aluminium weiß	3,7 kg	No. 101390
Edelstahl Kufe	4,6 kg	No. 101619



UNTERGESTELL LOUNGE 3-SITZER SOFA

Aluminium, Edelstahl oder Teak FSC®-zertifiziert
244 x 85 x 14 cm

Aluminium anthrazit	4 kg	No. 101470
Aluminium graphit	4 kg	No. 101473
Aluminium weiß	4 kg	No. 101479
Edelstahl Kufe	5,7 kg	No. 101498
Teak FSC®-zertifiziert	14,3 kg	No. 100617



UNTERGESTELL DINING 3-SITZER SOFA

Aluminium oder Edelstahl
244 x 85 x 21 cm

Aluminium anthrazit	4,3 kg	No. 101382
Aluminium graphit	4,3 kg	No. 101385
Aluminium weiß	4,3 kg	No. 101391
Edelstahl Kufe	6,5 kg	No. 101621

LUCY

FRISCHER WIND

DESIGN: DOSER + ZIMPRICH

MATERIAL: ALUMINIUM – 100 % POLYPROPYLEN – TEAK



Seite 162



Seite 282

Die Serie Lucy besticht durch ihre auffällige Bespannung mit einem resistenten und outdoorfähigen Gurtgeflecht. Das Gestell in anthrazit und die Gurte in der Farbe Platin bilden mit den Teakarmlehnen eine stimmige Gesamtkomposition.



LUCY LOUNGE-SEITENELEMENT

anthrazit mit Gurtbespannung platin und Teakarmlehne rechts

Armlernen-/Rückenlehnenhöhe in cm: 57/52
Sitzbreite/-tiefe/-höhe in cm: 74/60/34

82 x 81 x 80	8 kg	No. 415702
--------------	------	------------



LUCY LOUNGE-SEITENELEMENT

anthrazit mit Gurtbespannung platin und Teakarmlehne links

Armlernen-/Rückenlehnenhöhe in cm: 57/52
Sitzbreite/-tiefe/-höhe in cm: 74/60/34

82 x 81 x 80	8 kg	No. 415703
--------------	------	------------



LUCY LOUNGE-MITTELEMENT

anthrazit mit Gurtbespannung platin

Rückenlehnenhöhe in cm: 52
Sitzbreite/-tiefe/-höhe in cm: 74/60/34

75 x 81 x 80	7,1 kg	No. 415704
--------------	--------	------------



LUCY LOUNGE-SESSEL

anthrazit mit Gurtbespannung platin und Teakarmlehnen

Armlernen-/Rückenlehnenhöhe in cm: 57/52
Sitzbreite/-tiefe/-höhe in cm: 74/60/34

89 x 81 x 80	8,5 kg	No. 415701
--------------	--------	------------



LUCY PASSENDE KISSEN

seidengrau, 100 % Polyacryl mit Reißverschluss

Sitzkissen 74 x 60 x 5	1,1 kg	No. 404601
Rückenkissen 76 x 30 x 54	1,4 kg	No. 404600
Hockerkissen 74 x 74 x 5	1,3 kg	No. 404603



LUCY HOCKER & BEISTELLTISCH

anthrazit mit Gurtbespannung platin oder Glasplatte dunkelgrau

Hocker 75 x 75 x 34	5 kg	No. 415705
Beistelltisch 75 x 75 x 35	10 kg	No. 418456



LUCY STAPELSESSEL

anthrazit mit Gurtbespannung platin und Teakarmlehnen

Armlernen-/Rückenlehnenhöhe in cm: 65/50
Sitzbreite/-tiefe/-höhe in cm: 45/46/44

57 x 66 x 90	5 kg	No. 415700
--------------	------	------------

OUTDOORSTOFF

OUTDOOR LIVING IN SEINER SCHÖNSTEN FORM



TAIVI 56 – 57

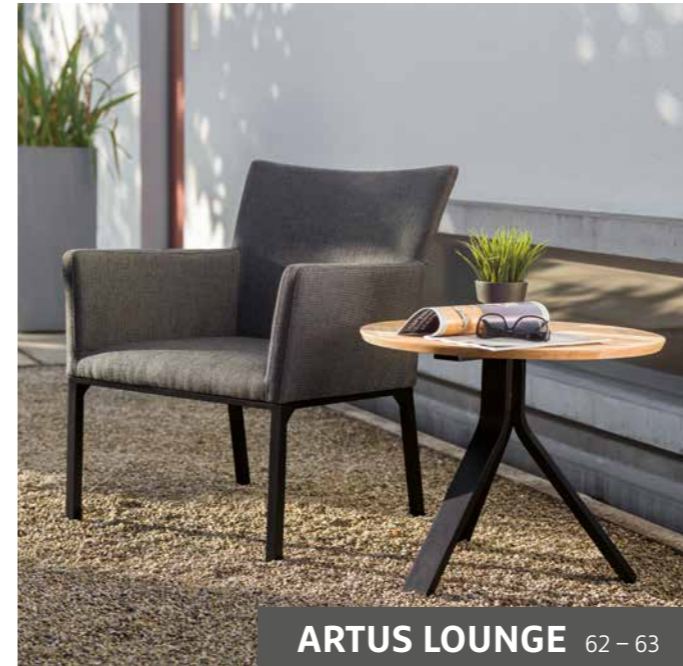

ARTUS LOUNGE 62 – 63



ARTUS BAR 62 – 63



MIA 58 – 59



HECTOR 60 – 61



ARTUS 64 – 67



STAN 68 – 69



TURN 60 – 61



ARTUS 62 – 63



MATTI 70 – 71



POUF 72 – 73

OUTDOORSTOFF

FÜR GANZ BESONDEREN KOMFORT



DAS MATERIAL FÜR DRAUSSEN

Serien von STERN aus Outdoorstoff nehmen eine zentrale Rolle in der Produktentwicklung ein. Das für STERN Outdoorstoff verwendete Polyacryl hat eine baumwollähnliche Haptik, dadurch entsteht die einzigartige Indoor-Anmutung. Das Eindringen von Flüssigkeiten und Verschmutzungen wird durch den hochwertigen Fleckschutz Teflon® Fabric Protector von DuPont verhindert. Der Einsatz von Quelfäden an den Nähten bedingt einen zusätzlichen

Schutz vor Feuchtigkeit, da diese nach dem Vernähen aufquellen. Für den Fall, dass doch etwas Wasser in das Produkt eindringt, befindet sich im Innern ein schnell trocknender Schaumstoff, der das Wasser leicht durchfließen lässt und Luftzirkulation ermöglicht. An der Unterseite des Produktes ist ein grobes Textil eingnäht, sodass das Wasser leicht abfließen kann. Die Outdoorstoffe sind scheuerfest und langlebig.



SEHR HOHE
FARBECHTHEIT
4-5



SEHR HOHE
LICHTECHTHEIT
7-8



WASSER- UND
SCHMUTZABWEISENDE
TEFLON-
BESCHICHTUNG



FLECKEN-
RESISTENT



WOLLÄHNLICHE
HAPTİK



MIND. 35.000
SCHEUERTOUREN

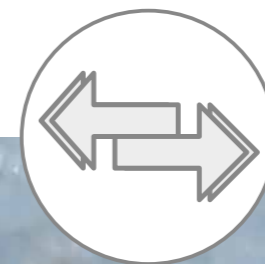

WETTERFEST



TAAVI

PURE ELEGANZ IN SEIDENSCHWARZ

DESIGN: RABADESIGN

MATERIAL: ALUMINIUM – OUTDOORSTOFF (100 % POLYACRYL)
SCHNELLTROCKNENDER SCHAUMSTOFF



Seite 164



Seite 282



Die minimalistische Struktur des Outdoorstoffs in seidenschwarz und das mattschwarze Gestell unterstreichen die cleane Form der Lounge Taavi noch einmal zusätzlich. Egal wie Sie die verschiedenen Elemente kombinieren, es wirkt immer elegant.



TAAVI 2,5-SITZER SOFA

schwarz matt mit Bezug Outdoorstoff seidenschwarz
Armlehne rechts, inkl. 2 Rückenkissen und Schutzhülle
Rückenlehnenhöhe in cm: 30
Sitzbreite/-tiefe/-höhe in cm: 176/72/40

203 x 99 x 70	44 kg	No. 415465
---------------	-------	------------



TAAVI 2,5-SITZER SOFA

schwarz matt mit Bezug Outdoorstoff seidenschwarz
Armlehne links, inkl. 2 Rückenkissen und Schutzhülle
Rückenlehnenhöhe in cm: 30
Sitzbreite/-tiefe/-höhe in cm: 176/72/40

203 x 99 x 70	44 kg	No. 415466
---------------	-------	------------



TAAVI RECAMIERE

schwarz matt mit Bezug Outdoorstoff seidenschwarz
Armlehne links, inkl. 1 Rückenkissen und Schutzhülle
Rückenlehnenhöhe in cm: 30
Sitzbreite/-tiefe/-höhe in cm: 72/176/40

99 x 203 x 70	41 kg	No. 415468
---------------	-------	------------



TAAVI RECAMIERE

schwarz matt mit Bezug Outdoorstoff seidenschwarz
Armlehne rechts, inkl. 1 Rückenkissen und Schutzhülle
Rückenlehnenhöhe in cm: 30
Sitzbreite/-tiefe/-höhe in cm: 72/176/40

99 x 203 x 70	41 kg	No. 415467
---------------	-------	------------



TAAVI HOCKER

schwarz matt mit Bezug Outdoorstoff seidenschwarz
inkl. Schutzhülle

99 x 99 x 40	15,5 kg	No. 415469
--------------	---------	------------



MIA

SCHNÖRSELLOS UND PURISTISCH

DESIGN: JÜRGEN SOHN

MATERIAL: EDELSTAHL PULVERBESCHICHTET – OUTDOORSTOFF (100 % POLYACRYL) – SCHNELLTROCKNENDER SCHAUMSTOFF



Seite 282



Seite 284



Die Serie Mia besticht durch ihre Reduktion auf das Wesentliche und eine klare Linienführung. Die Möbel erhalten dadurch eine zurückhaltende Eleganz und bieten trotzdem einen angenehmen Sitzkomfort.



MIA LOUNGE-SESSEL

Edelstahl schwarz matt pulverbeschichtet mit Bezug Outdoorstoff seidenschwarz, inkl. Schutzhülle

Rückenlehnenhöhe in cm: 39

Sitzbreite/-tiefe/-höhe in cm: 80/55/40

80 x 80 x 74	12,5 kg	No. 415421
--------------	---------	------------



MIA 2-SITZER LOUNGE-SOFA

Edelstahl schwarz matt pulverbeschichtet mit Bezug Outdoorstoff seidenschwarz, inkl. Schutzhülle

Rückenlehnenhöhe in cm: 39

Sitzbreite/-tiefe/-höhe in cm: 160/55/40

160 x 80 x 74	22,5 kg	No. 415422
---------------	---------	------------



MIA LOUNGE-HOCKER

Edelstahl schwarz matt pulverbeschichtet mit Bezug Outdoorstoff seidenschwarz, inkl. Schutzhülle

Sitzbreite/-tiefe/-höhe in cm: 80/67/40

80 x 70 x 40	9 kg	No. 415423
--------------	------	------------



MIA STUHL

Edelstahl schwarz matt pulverbeschichtet mit Bezug Outdoorstoff seidenschwarz

Rückenlehnenhöhe in cm: 39

Sitzbreite/-tiefe/-höhe in cm: 48/40/47

48 x 60 x 83	7,2 kg	No. 415420
--------------	--------	------------



HECTOR & TURN

NEUE FORMEN GEWOHNT BEQUEM

DESIGN: HANS WINKLER DESIGN (HECTOR), RABADESIGN (TURN)

MATERIAL: EDELSTAHL – ALUMINIUM – OUTDOORSTOFF (100 % POLYACRYL) – SCHNELLTROCKNENDER SCHAUMSTOFF



Seite 254



Seite 282



Seite 284



Die erhabenen Rundungen und fließenden Linien von Hector und Turn formen eine optisch herausragende Sitzschale, die zum ausgedehnten Sitzen einlädt. Der Outdoorstoff in Seidenschwarz bildet mit dem mattschwarzen Gestell ein perfekt abgestimmtes Ensemble. Der dynamische Turn-Mechanismus – basierend auf der Sitness®-Technologie – bietet zudem ein völlig neues Sitzgefühl. Der Turn Sessel aktiviert die Rückenmuskulatur und trainiert die Wirbelsäule. Somit kommt beim Sitzen der Kreislauf in Schwung.



HECTOR KUFENSESSEL

Edelstahl schwarz matt pulverbeschichtet mit Bezug Outdoorstoff seidenschwarz

Armlehnen-/Rückenlehnenhöhe in cm: 62–66/43

Sitzbreite/-tiefe/-höhe in cm: 47/45/47

63 x 63 x 89	6,9 kg	No. 415427
--------------	--------	------------



TURN DREHSESSEL

schwarz matt mit Bezug Outdoorstoff seidenschwarz

Armlehnen-/Rückenlehnenhöhe in cm: 55–65/38

Sitzbreite/-tiefe/-höhe in cm: 45/45/48

63 x 63 x 84	10,5 kg	No. 415419
--------------	---------	------------



ARTUS

EDLES NIGHT CLUBBING

DESIGN: STERN, RABADESIGN (FREDDIE)

MATERIAL: ALUMINIUM – OUTDOORSTOFF (100 % POLYACRYL)
SCHNELLTROCKNENDER SCHAUMSTOFF



Seite 252



Seite 282



Die minimalistische Struktur des Outdoorstoffs in Seidenschwarz und das mattschwarze Gestell wirkt elegant und erzeugt ein stylisches Barfeeling.



ARTUS



ARTUS SESSSEL

schwarz matt mit Bezug aus Outdoorstoff seidenschwarz

Armlehnen-/Rückenlehnenhöhe in cm: 67/44
Sitzbreite/-tiefe/-höhe in cm: 45/47/45

63 x 63 x 90	7,5 kg	No. 415508
--------------	--------	------------



ARTUS LOUNGE-SESSSEL

schwarz matt mit Bezug aus Outdoorstoff seidenschwarz

Armlehnen-/Rückenlehnenhöhe in cm: 61/44
Sitzbreite/-tiefe/-höhe in cm: 52/50/40

68 x 68 x 81	8,8 kg	No. 415436
--------------	--------	------------



ARTUS BARSSEL

schwarz matt mit Bezug aus Outdoorstoff seidenschwarz

Armlehnen-/Rückenlehnenhöhe in cm: 99/32
Sitzbreite/-tiefe/-höhe in cm: 44/41/82

56 x 55 x 111	7,7 kg	No. 415437
---------------	--------	------------



TISCH 80 x 80

Tischplatte Silverstar 2.0 Metallic grau	12 kg	No. 102310
--	-------	------------

Steh Tischgestell Aluminium schwarz matt Tischunterkante 103 cm	11,7 kg	No. 101055
--	---------	------------



FREDDIE BEISTELLTISCH

schwarz matt mit Tischplatte Teak

Ø 60 x 49	5,6 kg	No. 431561
-----------	--------	------------



ARTUS

KLASSISCH ANTHRAZIT

DESIGN: STERN

MATERIAL: ALUMINIUM – OUTDOORSTOFF (100 % POLYACRYL)
SCHNELLTROCKNENDER SCHAUMSTOFF



Seite 252



Seite 282



ARTUS SESSEL

anthrazit mit Bezug aus Outdoorstoff gelb/seidengrau meliert

Armlehnen-/Rückenlehnenhöhe in cm: 67/44

Sitzbreite/-tiefe/-höhe in cm: 45/47/45

63 x 63 x 90	7,5 kg	No. 415873
--------------	--------	------------



ARTUS SESSEL

anthrazit mit Bezug aus Outdoorstoff koralle/seidengrau meliert

Armlehnen-/Rückenlehnenhöhe in cm: 67/44

Sitzbreite/-tiefe/-höhe in cm: 45/47/45

63 x 63 x 90	7,5 kg	No. 415875
--------------	--------	------------



ARTUS SESSEL

anthrazit mit Bezug aus Outdoorstoff dunkelgrau/schiefergrau meliert

Armlehnen-/Rückenlehnenhöhe in cm: 67/44

Sitzbreite/-tiefe/-höhe in cm: 45/47/45

63 x 63 x 90	7,5 kg	No. 415871
--------------	--------	------------



ARTUS SESSEL

anthrazit mit Bezug aus Outdoorstoff hellblau/seidengrau meliert

Armlehnen-/Rückenlehnenhöhe in cm: 67/44

Sitzbreite/-tiefe/-höhe in cm: 45/47/45

63 x 63 x 90	7,5 kg	No. 415874
--------------	--------	------------



ARTUS SESSEL

anthrazit mit Bezug aus Outdoorstoff farngrün/seidengrau meliert

Armlehnen-/Rückenlehnenhöhe in cm: 67/44

Sitzbreite/-tiefe/-höhe in cm: 45/47/45

63 x 63 x 90	7,5 kg	No. 415876
--------------	--------	------------



ARTUS SESSEL

anthrazit mit Bezug aus Outdoorstoff hellgrau/seidengrau meliert

Armlehnen-/Rückenlehnenhöhe in cm: 67/44

Sitzbreite/-tiefe/-höhe in cm: 45/47/45

63 x 63 x 90	7,5 kg	No. 415872
--------------	--------	------------



TISCH CLASSIC 200 x 100

Tischplatte Silverstar 2.0 Dark Marble	37 kg	No. 102164
--	-------	------------

Tischgestell* Aluminium anthrazit Tischunterkante 67 cm	12 kg	No. 104104
---	-------	------------

*mit Nivelliersystem



ARTUS SESSEL

anthrazit mit Bezug aus Outdoorstoff rot/schiefergrau meliert

Armlehnen-/Rückenlehnenhöhe in cm: 67/44

Sitzbreite/-tiefe/-höhe in cm: 45/47/45

63 x 63 x 90	7,5 kg	No. 415877
--------------	--------	------------



ARTUS SESSEL

anthrazit mit Bezug aus Outdoorstoff dunkelgrün/schiefergrau meliert

Armlehnen-/Rückenlehnenhöhe in cm: 67/44

Sitzbreite/-tiefe/-höhe in cm: 45/47/45

63 x 63 x 90	7,5 kg	No. 415878
--------------	--------	------------

ARTUS

KÜHLE ELEGANZ

DESIGN: STERN

MATERIAL: EDELSTAHL – OUTDOORSTOFF (100 % POLYACRYL)
SCHNELLTROCKNENDER SCHAUMSTOFF



Seite 244



Seite 282



ARTUS SESSEL

Edelstahl mit Bezug aus Outdoorstoff gelb/seidengrau meliert

Armlehnen-/Rückenlehnenhöhe in cm: 67/44

Sitzbreite/-tiefe/-höhe in cm: 45/47/45

63 x 63 x 90	8,2 kg	No. 415524
--------------	--------	------------



ARTUS SESSEL

Edelstahl mit Bezug aus Outdoorstoff hellblau/seidengrau meliert

Armlehnen-/Rückenlehnenhöhe in cm: 67/44

Sitzbreite/-tiefe/-höhe in cm: 45/47/45

63 x 63 x 90	8,2 kg	No. 415525
--------------	--------	------------



ARTUS SESSEL

Edelstahl mit Bezug aus Outdoorstoff koralle/seidengrau meliert

Armlehnen-/Rückenlehnenhöhe in cm: 67/44

Sitzbreite/-tiefe/-höhe in cm: 45/47/45

63 x 63 x 90	8,2 kg	No. 415526
--------------	--------	------------



ARTUS SESSEL

Edelstahl mit Bezug aus Outdoorstoff farngrün/seidengrau meliert

Armlehnen-/Rückenlehnenhöhe in cm: 67/44

Sitzbreite/-tiefe/-höhe in cm: 45/47/45

63 x 63 x 90	8,2 kg	No. 415527
--------------	--------	------------



ARTUS SESSEL

Edelstahl mit Bezug aus Outdoorstoff dunkelgrau/schiefergrau meliert

Armlehnen-/Rückenlehnenhöhe in cm: 67/44

Sitzbreite/-tiefe/-höhe in cm: 45/47/45

63 x 63 x 90	8,2 kg	No. 415520
--------------	--------	------------



ARTUS SESSEL

Edelstahl mit Bezug aus Outdoorstoff hellgrau/seidengrau meliert

Armlehnen-/Rückenlehnenhöhe in cm: 67/44

Sitzbreite/-tiefe/-höhe in cm: 45/47/45

63 x 63 x 90	8,2 kg	No. 415523
--------------	--------	------------



ARTUS SESSEL

Edelstahl mit Bezug aus Outdoorstoff rot/schiefergrau meliert

Armlehnen-/Rückenlehnenhöhe in cm: 67/44

Sitzbreite/-tiefe/-höhe in cm: 45/47/45

63 x 63 x 90	8,2 kg	No. 415521
--------------	--------	------------



ARTUS SESSEL

Edelstahl mit Bezug aus Outdoorstoff dunkelgrün/schiefergrau meliert

Armlehnen-/Rückenlehnenhöhe in cm: 67/44

Sitzbreite/-tiefe/-höhe in cm: 45/47/45

63 x 63 x 90	8,2 kg	No. 415522
--------------	--------	------------



KUFENTISCH

Edelstahl mit Tischplatte Silverstar 2.0 Zement hell
Tischunterkante 69,5 cm

160 x 90 x 73	40,6 kg	No. 430154
---------------	---------	------------



STAN

ZUM ENTSPANNEN

DESIGN: RABADESIGN

MATERIAL: ALUMINIUM – OUTDOORSTOFF (100 % POLYACRYL)
SCHNELLTROCKNENDER SCHAUMSTOFF



Seite 164 Seite 282 Seite 284



STAN OHRENSESSEL & FUSSHOCKER

anthrazit mit Bezug Outdoorstoff dunkelgrau/schiefergrau meliert
Armlehnen-/Rückenlehnenhöhe in cm: 64/74
Sitzbreite/-tiefe/-höhe in cm: 58/54/44, 62/43/44 (Hocker)

Sessel 70 x 84 x 107	(VE 1)	No. 415622
Hocker 62 x 57 x 44	(VE 1)	No. 415623



STAN OHRENSESSEL & FUSSHOCKER

anthrazit mit Bezug Outdoorstoff koralle/seidengrau meliert
Armlehnen-/Rückenlehnenhöhe in cm: 64/74
Sitzbreite/-tiefe/-höhe in cm: 58/54/44, 62/43/44 (Hocker)

Sessel 70 x 84 x 107	(VE 1)	No. 415628
Hocker 62 x 57 x 44	(VE 1)	No. 415629



STAN OHRENSESSEL & FUSSHOCKER

anthrazit mit Bezug Outdoorstoff hellblau/seidengrau meliert
Armlehnen-/Rückenlehnenhöhe in cm: 64/74
Sitzbreite/-tiefe/-höhe in cm: 58/54/44, 62/43/44 (Hocker)

Sessel 70 x 84 x 107	(VE 1)	No. 415626
Hocker 62 x 57 x 44	(VE 1)	No. 415627

Der einzigartige Ohrensessel Stan mit passendem Fußhocker überzeugt in den frischen Farben der Outdoorstoff-Kollektion. Als individuelles Einzelstück oder in farblich passender Anlehnung an weitere Produkte aus Outdoorstoff lädt Stan zu besonderen Momenten der Entspannung ein.



STAN OHRENSESSEL & FUSSHOCKER

anthrazit mit Bezug Outdoorstoff hellgrau/seidengrau meliert
Armlehnen-/Rückenlehnenhöhe in cm: 64/74
Sitzbreite/-tiefe/-höhe in cm: 58/54/44, 62/43/44 (Hocker)

Sessel 70 x 84 x 107	(VE 1)	No. 415620
Hocker 62 x 57 x 44	(VE 1)	No. 415621



STAN OHRENSESSEL & FUSSHOCKER

anthrazit mit Bezug Outdoorstoff gelb/seidengrau meliert
Armlehnen-/Rückenlehnenhöhe in cm: 64/74
Sitzbreite/-tiefe/-höhe in cm: 58/54/44, 62/43/44 (Hocker)

Sessel 70 x 84 x 107	(VE 1)	No. 415624
Hocker 62 x 57 x 44	(VE 1)	No. 415625



STAN OHRENSESSEL & FUSSHOCKER

anthrazit mit Bezug Outdoorstoff farngrün/seidengrau meliert
Armlehnen-/Rückenlehnenhöhe in cm: 64/74
Sitzbreite/-tiefe/-höhe in cm: 58/54/44, 62/43/44 (Hocker)

Sessel 70 x 84 x 107	(VE 1)	No. 415630
Hocker 62 x 57 x 44	(VE 1)	No. 415631



MATTI

AUSZEIT

DESIGN: STERN

MATERIAL: OUTDOORSTOFF (100 % POLYACRYL)



Seite 164



Seite 282



Seite 284



MATTI CHILLSSEL & HOCKER

Outdoorstoff dunkelgrau/schiefergrau meliert
100 % Polyacryl mit einer Füllung aus EPS-Perlen

Sessel 120 x 78 x 70	(VE 1)	No. 415828
----------------------	--------	------------

Hocker 50 x 70 x 40	(VE 1)	No. 415829
---------------------	--------	------------



MATTI CHILLSSEL & HOCKER

Outdoorstoff koralle/seidengrau meliert
100 % Polyacryl mit einer Füllung aus EPS-Perlen

Sessel 120 x 78 x 70	(VE 1)	No. 415840
----------------------	--------	------------

Hocker 50 x 70 x 40	(VE 1)	No. 415841
---------------------	--------	------------



MATTI CHILLSSEL & HOCKER

Outdoorstoff hellblau/seidengrau meliert
100 % Polyacryl mit einer Füllung aus EPS-Perlen

Sessel 120 x 78 x 70	(VE 1)	No. 415837
----------------------	--------	------------

Hocker 50 x 70 x 40	(VE 1)	No. 415838
---------------------	--------	------------



MATTI CHILLSSEL & HOCKER

Outdoorstoff hellgrau/seidengrau meliert
100 % Polyacryl mit einer Füllung aus EPS-Perlen

Sessel 120 x 78 x 70	(VE 1)	No. 415831
----------------------	--------	------------

Hocker 50 x 70 x 40	(VE 1)	No. 415832
---------------------	--------	------------



MATTI CHILLSSEL & HOCKER

Outdoorstoff gelb/seidengrau meliert
100 % Polyacryl mit einer Füllung aus EPS-Perlen

Sessel 120 x 78 x 70	(VE 1)	No. 415834
----------------------	--------	------------

Hocker 50 x 70 x 40	(VE 1)	No. 415835
---------------------	--------	------------



MATTI CHILLSSEL & HOCKER

Outdoorstoff farngrün/seidengrau meliert
100 % Polyacryl mit einer Füllung aus EPS-Perlen

Sessel 120 x 78 x 70	(VE 1)	No. 415843
----------------------	--------	------------

Hocker 50 x 70 x 40	(VE 1)	No. 415844
---------------------	--------	------------

Die Chillsessel Matti sind die perfekte Ergänzung zur Loungegruppe oder ideal als Relax-Zone im Garten. Freuen Sie sich auf Ihre persönliche Auszeit. EPS-Perlen im Innern geben Stabilität und nehmen kaum Feuchtigkeit auf.



POUF

MIX & MATCH

DESIGN: STERN

MATERIAL: OUTDOORSTOFF (100 % POLYACRYL)



Seite 164



Seite 282



POUF

Outdoorstoff dunkelgrau/schiefergrau meliert
100 % Polyacryl mit einer Füllung aus PU-Schaum

Ø 50/59 x 46	(VE 1)	No. 415810
--------------	--------	------------

Ø 70/79 x 41	(VE 1)	No. 415811
--------------	--------	------------



POUF

Outdoorstoff hellgrau/seidengrau meliert
100 % Polyacryl mit einer Füllung aus PU-Schaum

Ø 50/59 x 46	(VE 1)	No. 415813
--------------	--------	------------

Ø 70/79 x 41	(VE 1)	No. 415814
--------------	--------	------------



POUF

Outdoorstoff koralle/seidengrau meliert
100 % Polyacryl mit einer Füllung aus PU-Schaum

Ø 50/59 x 46	(VE 1)	No. 415822
--------------	--------	------------

Ø 70/79 x 41	(VE 1)	No. 415823
--------------	--------	------------



POUF

Outdoorstoff gelb/seidengrau meliert
100 % Polyacryl mit einer Füllung aus PU-Schaum

Ø 50/59 x 46	(VE 1)	No. 415816
--------------	--------	------------

Ø 70/79 x 41	(VE 1)	No. 415817
--------------	--------	------------



POUF

Outdoorstoff hellblau/seidengrau meliert
100 % Polyacryl mit einer Füllung aus PU-Schaum

Ø 50/59 x 46	(VE 1)	No. 415819
--------------	--------	------------

Ø 70/79 x 41	(VE 1)	No. 415820
--------------	--------	------------



POUF

Outdoorstoff farngrün/seidengrau meliert
100 % Polyacryl mit einer Füllung aus PU-Schaum

Ø 50/59 x 46	(VE 1)	No. 415825
--------------	--------	------------

Ø 70/79 x 41	(VE 1)	No. 415826
--------------	--------	------------

Die frischen Farben der Poufs setzen tolle Akzente in Ihrem Garten. Kombinieren Sie verschiedene Größen und Farben zu Ihrer Lounge – egal ob als Sitzgelegenheit, Fußhocker oder Beistelltisch.



ALUMINIUM

HERVORRAGEND FÜR DRAUSSEN

Aluminium eignet sich aufgrund seiner Eigenschaften hervorragend für die Verwendung von Outdoor-Möbeln. Es weist trotz seines geringen Gewichtes eine hohe Stabilität auf. Außerdem ist Aluminium pflegeleicht, wetterfest, hitzebeständig, rostfrei und recycelbar.



VIGGO 78 – 81

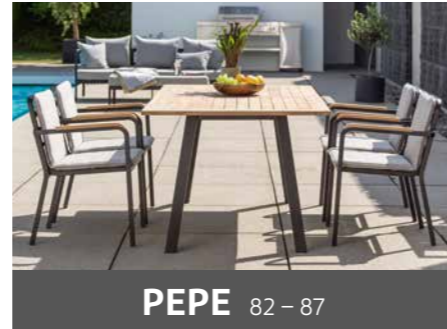

PEPE 82 – 87



OSKAR 128 – 131



NEW LEVANTO 132 – 133



NEW TOP 134 – 139



VANDA 88 – 91



JACKIE 92 – 95



NEW HOLLY SET 96 – 97



NILS 140 – 141



CAMILLO 142 – 143



NEW HOLLY LOUNGE 98 – 101



NEW HOLLY DINING 98 – 101



DONNA 144 – 145



ALLROUND 146 – 151



LARIS 102 – 103



TILO 104 – 105



SKELBY 106 – 113



NOVI 152 – 153



ROBIN 154 – 155



EVOEE 114 – 115

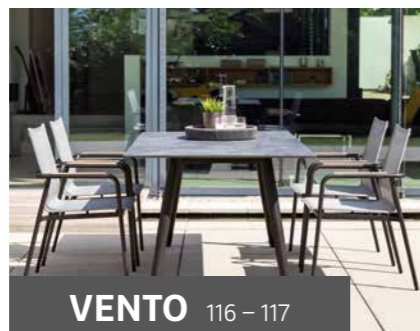

VENTO 116 – 117

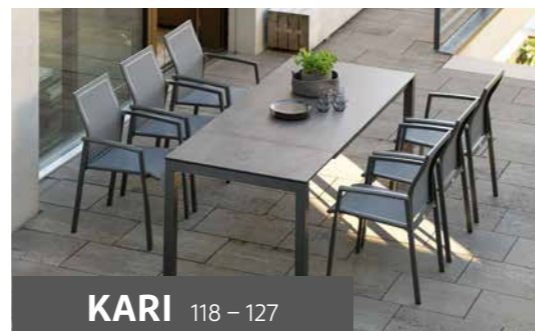

KARI 118 – 127



BALANCE 156 – 157



KARI 158 – 159



ALLROUND BAR 160 – 161

DIE STERN FARBWELTEN

PASSEND AUF EINANDER ABGESTIMMT

Um sicherzustellen, dass Ihre Möbel auch langfristig erweiterbar und unterschiedliche Gruppen untereinander harmonisch kombinierbar sind, gibt es die STERN Farbwelten. Die Textilien und Aluminium-Farbkombinationen sind fest miteinander verheiratet.

Sollten Sie beispielsweise bereits eine STERN-Tischgruppe in anthrazit besitzen und möchten die Terrasseneinrichtung um eine Bank oder Liege erweitern, können Sie sicher sein dass diese auch farblich passt – kombinieren Sie ganz einfach die unterschiedlichen Möbel innerhalb einer Farbwelt.



EVOEE
STAPELSESEL
AB SEITE 114



KARI anthrazit/karbon



EVOEE schwarz matt/Leinen grau



OSKAR graphit/silbergrau



SKELBY weiß/silber

VIGGO

VERSTECKTE FUNKTION

DESIGN: STERN

MATERIAL: ALUMINIUM – OUTDOORSTOFF (100 % POLYACRYL)
SCHNELLTROCKNENDER SCHAUMSTOFF – TEAK



Seite 164



Seite 282



VIGGO 3-SITZER LOUNGE-SOFA & HOCKER

schwarz matt mit Textilien Leinen grau und Sitz- und Rücken-
kissen aus Outdoorstoff seidenschwarz, 100 % Polyacryl mit
Reißverschluss, Teakarmlehnen FSC®-zertifiziert
inkl. Dekokissen, Verbinder und Schutzhülle

Armlehnen-/Rückenlehnenhöhe Sofa in cm: 66/38

Sitzbreite/-tiefe/-höhe Sofa (mit Kissen) in cm: 196/76/38

Sitzbreite/-tiefe/-höhe Hocker (mit Kissen) in cm: 120/60/38

199 x 198 x 66
(L-Form)

31 kg

No. 415555



VIGGO 3-SITZER LOUNGE-SOFA & HOCKER

schwarz matt mit Textilien Leinen grau und Sitz- und
Rückenkissen aus Outdoorstoff cream, 100 % Polyacryl mit
Reißverschluss, Teakarmlehnen FSC®-zertifiziert
inkl. Dekokissen, Verbinder und Schutzhülle

Armlehnen-/Rückenlehnenhöhe Sofa in cm: 66/38

Sitzbreite/-tiefe/-höhe Sofa (mit Kissen) in cm: 196/76/38

Sitzbreite/-tiefe/-höhe Hocker (mit Kissen) in cm: 120/60/38

199 x 198 x 66
(L-Form)

31 kg

No. 415557



VIGGO LOUNGE-SESSEL

schwarz matt mit Textilien Leinen grau und Sitz- und Rücken-
kissen aus Outdoorstoff seidenschwarz, 100 % Polyacryl mit
Reißverschluss, Teakarmlehnen FSC®-zertifiziert
inkl. Schutzhülle

Armlehnen-/Rückenlehnenhöhe in cm: 66/38

Sitzbreite/-tiefe/-höhe (mit Kissen) in cm: 69/76/38

72 x 78 x 66

8,7 kg

No. 415554



VIGGO LOUNGE-SESSEL

schwarz matt mit Textilien Leinen grau und Sitz- und
Rückenkissen aus Outdoorstoff cream, 100 % Polyacryl mit
Reißverschluss, Teakarmlehnen FSC®-zertifiziert
inkl. Schutzhülle

Armlehnen-/Rückenlehnenhöhe in cm: 66/38

Sitzbreite/-tiefe/-höhe (mit Kissen) in cm: 69/76/38

72 x 78 x 66

8,7 kg

No. 415556



FLEUR DEKOKISSEN

Fleur grau
100 % Polyacryl mit Reißverschluss

35 x 55 0,8 kg No. 404240

45 x 45 0,7 kg No. 404241

55 x 55 1,1 kg No. 404242



VIGGO

LOUNGE UND LIEGEN IN EINEM

DESIGN: STERN

MATERIAL: ALUMINIUM – POLYACRYL – TEAK



Seite 164



Seite 282



VIGGO 3-SITZER LOUNGE-SOFA & HOCKER

anthrazit mit Textilien karbon und Sitz- und Rückenkissen seidengrau, 100 % Polyacryl mit Reißverschluss, Teakarmlehnen FSC®-zertifiziert, inkl. Dekokissen, Verbinder und Schutzhülle

Armlehnen-/Rückenlehnenhöhe Sofa in cm: 66/38
Sitzbreite/-tiefe/-höhe Sofa (mit Kissen) in cm: 196/76/38
Sitzbreite/-tiefe/-höhe Hocker (mit Kissen) in cm: 120/60/38

199 x 198 x 66 (L-Form)	31 kg	No. 415559
----------------------------	-------	------------



L-TABLETT

Aluminium anthrazit

69 x 50 x 7	2,1 kg	No. 410350
-------------	--------	------------



VIGGO LOUNGE-SESSEL

anthrazit mit Textilien karbon und Sitz- und Rückenkissen seidengrau, 100 % Polyacryl mit Reißverschluss, Teakarmlehnen FSC®-zertifiziert, inkl. Schutzhülle

Armlehnen-/Rückenlehnenhöhe in cm: 66/38
Sitzbreite/-tiefe/-höhe (mit Kissen) in cm: 69/76/38

72 x 78 x 66	8,7 kg	No. 415558
--------------	--------	------------



TABLETTTISCH

Aluminium anthrazit

40 x 60 x 75	4,5 kg	No. 419981
--------------	--------	------------

VIGGO STELLBEISPIELE

Das Set der Serie Viggo besteht aus einem 3-Sitzer Sofa und einer Bank. Diese können Sie als Fußbank einsetzen oder in L-Form eine Lounge stellen – wahlweise zusätzlich mit einem separat erhältlichen Lounge-Sessel.

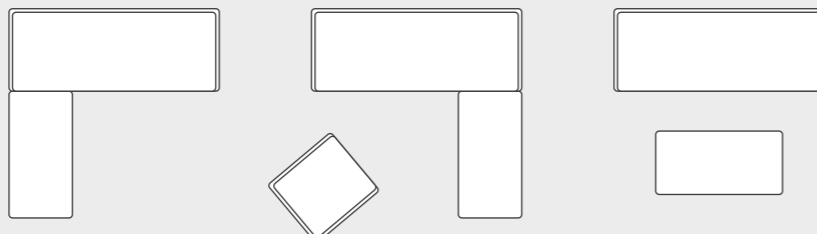

Die Lounge Viggo ist in einer weiteren sehr begehrten Farbkombination des STERN Sortiments erhältlich – Aluminium anthrazit mit Textilien karbon und den super komfortablen Kissen in seidengrau. Das besondere Teak-Highlight an der Armlehne findet auch hier Verwendung und rundet die Designer-Lounge im wahrsten Sinne ab.



VIGGO



DEKOKISSEN

Raute dunkelgrau
100 % Polyacryl mit Reißverschluss

35 x 55	0,8 kg	No. 404140
45 x 45	0,7 kg	No. 404141
55 x 55	1,1 kg	No. 404142



PEPE

ALUMINIUM UND TEAK IN STILVOLLEM EINKLANG

DESIGN: EWALD WINKELBAUER, WOLFGANG GUBER

MATERIAL: ALUMINIUM – TEAK – 100 % POLYACRYL



Seite 240



Seite 282

Mit Pepe unvergessliche Komfortmomente im Freien erleben. Das geschwungene Aluminiumgestell und die edlen Teakarmlehnen verkörpern eine perfekte Harmonie von Eleganz und Stil. Verschiedene Gestellfarben wie schwarz matt, anthrazit und weiß stehen zur Verfügung und können frei mit den Auflagen in Seidenschwarz, Seidengrau oder Cream kombiniert werden.



PEPE STAPELSESSEL

schwarz matt mit Teakarmlehnen FSC®-zertifiziert inkl. Auflage Outdoorstoff cream, 100 % Polyacryl mit Reißverschluss
Armlehnen-/Rückenlehnenhöhe in cm: 66,5/37
Sitzbreite/-tiefe/-höhe in cm (mit Kissen): 51/45/46

58 x 63 x 80	4,1 kg	No. 415570
--------------	--------	------------



PEPE STAPELSESSEL

schwarz matt mit Teakarmlehnen FSC®-zertifiziert inkl. Auflage Outdoorstoff seidenschwarz, 100 % Polyacryl mit Reißverschluss
Armlehnen-/Rückenlehnenhöhe in cm: 66,5/37
Sitzbreite/-tiefe/-höhe in cm (mit Kissen): 51/45/46

58 x 63 x 80	4,1 kg	No. 415573
--------------	--------	------------



PEPE STAPELSESSEL

schwarz matt mit Teakarmlehnen FSC®-zertifiziert inkl. Auflage seidengrau, 100 % Polyacryl mit Reißverschluss
Armlehnen-/Rückenlehnenhöhe in cm: 66,5/37
Sitzbreite/-tiefe/-höhe in cm (mit Kissen): 51/45/46

58 x 63 x 80	4,1 kg	No. 415576
--------------	--------	------------



PEPE

FARBHARMONIE IM FREIEN

DESIGN: EWALD WINKELBAUER, WOLFGANG GUBER

MATERIAL: ALUMINIUM – TEAK – 100 % POLYACRYL



Seite 252



Seite 282



PEPE STAPELSESSEL

anthrazit mit Teakarmlehnen FSC®-zertifiziert inkl. Auflage
 seidengrau, 100 % Polyacryl mit Reißverschluss
 Armlehnen-/Rückenlehnenhöhe in cm: 66,5/37
 Sitzbreite/-tiefe/-höhe in cm (mit Kissen): 51/45/46

58 x 63 x 80	4,1 kg	No. 415577
--------------	--------	------------



PEPE STAPELSESSEL

anthrazit mit Teakarmlehnen FSC®-zertifiziert inkl. Auflage
 Outdoorstoff seidenschwarz, 100 % Polyacryl mit Reißverschluss
 Armlehnen-/Rückenlehnenhöhe in cm: 66,5/37
 Sitzbreite/-tiefe/-höhe in cm (mit Kissen): 51/45/46

58 x 63 x 80	4,1 kg	No. 415574
--------------	--------	------------



PEPE STAPELSESSEL

anthrazit mit Teakarmlehnen FSC®-zertifiziert inkl. Auflage
 Outdoorstoff cream, 100 % Polyacryl mit Reißverschluss
 Armlehnen-/Rückenlehnenhöhe in cm: 66,5/37
 Sitzbreite/-tiefe/-höhe in cm (mit Kissen): 51/45/46

58 x 63 x 80	4,1 kg	No. 415571
--------------	--------	------------

Pepe ist der perfekte Begleiter für gemütliche Stunden im Freien. Die geschwungenen Linien des Aluminiumgestells und die edlen Teakarmlehnen verleihen dem Möbelstück eine elegante und stilvolle Ausstrahlung.



PEPE

STILVOLL, MODERN, EINLADEND

DESIGN: EWALD WINKELBAUER, WOLFGANG GUBER

MATERIAL: ALUMINIUM – TEAK – 100 % POLYACRYL



Seite 252



Seite 282



PEPE STAPELSESSEL

weiß mit Teakarmlehnen FSC®-zertifiziert inkl. Auflage
Outdoorstoff cream, 100 % Polyacryl mit Reißverschluss
Armlehnen-/Rückenlehnenhöhe in cm: 66,5/37
Sitzbreite/-tiefe/-höhe in cm (mit Kissen): 51/45/46

58 x 63 x 80	4,1 kg	No. 415572
--------------	--------	------------



PEPE STAPELSESSEL

weiß mit Teakarmlehnen FSC®-zertifiziert inkl. Auflage
seidengrau, 100 % Polyacryl mit Reißverschluss
Armlehnen-/Rückenlehnenhöhe in cm: 66,5/37
Sitzbreite/-tiefe/-höhe in cm (mit Kissen): 51/45/46

58 x 63 x 80	4,1 kg	No. 415578
--------------	--------	------------

Pepe in Weiß ist ein wahrer Blickfang und bietet durch das geschwungene Aluminiumgestell eine moderne und elegante Note. Die hochwertigen Teakarmlehnen sorgen für ein warmes und gemütliches Ambiente. Passende Auflagen sind in Seidenschwarz, Seidengrau oder Cream erhältlich und bieten zahlreiche Möglichkeiten zur individuellen Gestaltung.



PEPE STAPELSESSEL

weiß mit Teakarmlehnen FSC®-zertifiziert inkl. Auflage
Outdoorstoff seidenschwarz, 100 % Polyacryl mit Reißverschluss
Armlehnen-/Rückenlehnenhöhe in cm: 66,5/37
Sitzbreite/-tiefe/-höhe in cm (mit Kissen): 51/45/46

58 x 63 x 80	4,1 kg	No. 415575
--------------	--------	------------



VANDA DINING & LOUNGE

KLARE LINIE

DESIGN: SCHROFER

MATERIAL: ALUMINIUM – POLYACRYL – SCHNELLTROCKNENDER SCHAUMSTOFF



Seite 164 Seite 240 Seite 282 Seite 284

Vanda überzeugt mit klarer Form und filigranen Details. Die Serie in anthrazit hat eine besonders edle Anmutung dank der schlanken Armlehnen und der konisch auslaufenden Beine. Die hochwertigen Kissen aus Polyacryl mit schnelltrocknendem Schaumstoff unterstützen die Outdoorfähigkeit der modernen Serie.



VANDA 3-SITZER LOUNGE-SOFA

anthrazit mit Kissen seidengrau
100 % Polyacryl
Armlehnen-/Rückenlehnenhöhe in cm: 60/50
Sitzbreite/-tiefe/-höhe (mit Kissen) in cm: 200/50/45

218 x 83 x 85	31 kg	No. 416662
---------------	-------	------------



VANDA LOUNGE-SESSEL

anthrazit mit Kissen seidengrau
100 % Polyacryl
Armlehnen-/Rückenlehnenhöhe in cm: 60/50
Sitzbreite/-tiefe/-höhe (mit Kissen) in cm: 73/50/45

86 x 82 x 85	12,1 kg	No. 416661
--------------	---------	------------



VANDA LOUNGE-TISCH

anthrazit mit Tischplatte Silverstar 2.0 Dark Marble und Ablagefach aus Aluminium

130 x 80 x 45	28,5 kg	No. 416663
---------------	---------	------------



VANDA SESSEL

anthrazit mit Auflage seidengrau
100 % Polyacryl
Armlehnen-/Rückenlehnenhöhe in cm: 65/42
Sitzbreite/-tiefe/-höhe (mit Kissen) in cm: 40/44/48

57 x 58 x 85	6,3 kg	No. 416660
--------------	--------	------------

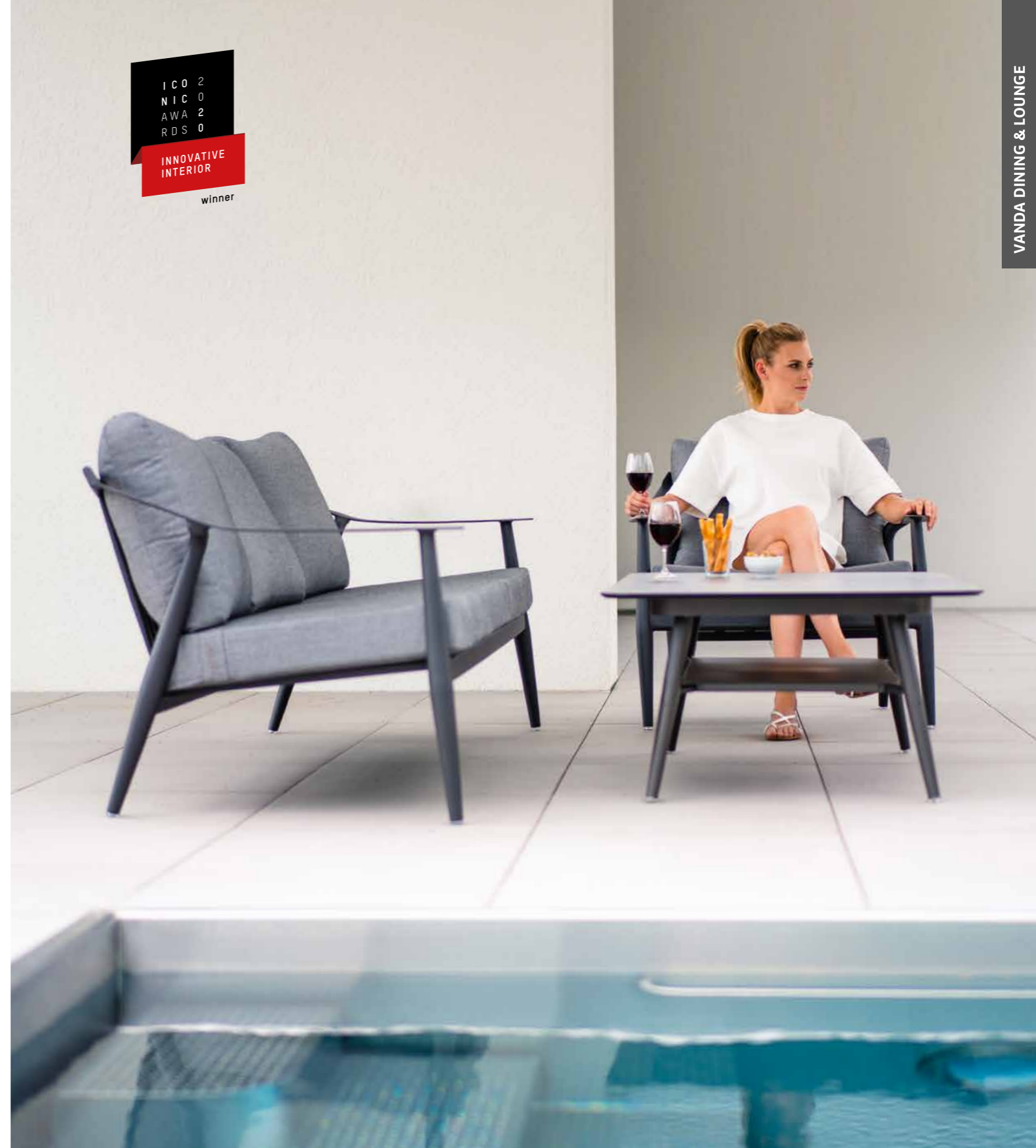
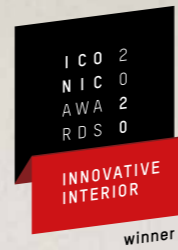

VANDA DINING & LOUNGE



VANDA DINING & LOUNGE

ZARTE ELEGANZ

DESIGN: SCHROFER

MATERIAL: ALUMINIUM – POLYACRYL – SCHNELLTROCKNENDER SCHAUMSTOFF



Seite 164 Seite 240 Seite 282 Seite 284

Vanda in weiß strahlt Frische und Eleganz aus – in Kombination mit den seidengrauen Kissen entsteht ein nordischer Look und überrascht mit ganz besonderem Komfort. Das pflegeleichte Aluminiumgestell und die Kissen aus Polyacryl machen Vanda zur perfekten Lounge im Wohnzimmer im Freien.



VANDA 3-SITZER LOUNGE-SOFA

weiß mit Kissen seidengrau
100 % Polyacryl
Armlehnen-/Rückenlehnenhöhe in cm: 60/50
Sitzbreite/-tiefe/-höhe (mit Kissen) in cm: 200/50/45

218 x 83 x 85	31 kg	No. 416666
---------------	-------	------------



VANDA LOUNGE-SESSEL

weiß mit Kissen seidengrau
100 % Polyacryl
Armlehnen-/Rückenlehnenhöhe in cm: 60/50
Sitzbreite/-tiefe/-höhe (mit Kissen) in cm: 73/50/45

86 x 82 x 85	12,1 kg	No. 416665
--------------	---------	------------



VANDA LOUNGE-TISCH

weiß mit Tischplatte Silverstar 2.0 Dark Marble und Ablagefach aus Aluminium

130 x 80 x 45	28,5 kg	No. 416667
---------------	---------	------------



VANDA SESSEL

weiß mit Auflage seidengrau
100 % Polyacryl
Armlehnen-/Rückenlehnenhöhe in cm: 65/42
Sitzbreite/-tiefe/-höhe (mit Kissen) in cm: 40/44/48

57 x 58 x 85	6,3 kg	No. 416664
--------------	--------	------------



JACKIE

ELEGANT, EINZIGARTIG, KOMFORTABEL

DESIGN: STERN

MATERIAL: ALUMINIUM – OUTDOORSTOFF (100 % POLYACRYL)
SCHNELLTROCKNENDER SCHAUMSTOFF



Seite 164



Seite 282



Seite 284



Die Serie Jackie aus Aluminium mit komfortablen Kissen aus Polyacryl überzeugt durch seine einzigartige Linienführung. Erweitert wird die puristische Serie durch eine 2-Sitzer-Bank und ermöglicht damit, die Serie als vielfältige Lounge zu nutzen.



JACKIE



JACKIE LOUNGE-SESSEL

schwarz matt mit Sitz- und Rückenkissen aus Outdoorstoff seiden-schwarz, 100 % Polyacryl mit Reißverschluss, inkl. Dekokissen
Rückenlehnenhöhe in cm: 53
Sitzbreite/-tiefe/-höhe (mit Kissen) in cm: 70/65/43

75 x 91 x 72	15 kg	No. 415430
--------------	-------	------------



JACKIE LOUNGE-SESSEL

schwarz matt mit Sitz- und Rückenkissen aus Outdoorstoff cream, 100 % Polyacryl mit Reißverschluss, inkl. Dekokissen
Rückenlehnenhöhe in cm: 53
Sitzbreite/-tiefe/-höhe (mit Kissen) in cm: 70/65/43

75 x 91 x 72	15 kg	No. 415433
--------------	-------	------------



JACKIE 2-SITZER LOUNGE-SOFA

schwarz matt mit Sitz- und Rückenkissen aus Outdoorstoff seiden-schwarz, 100 % Polyacryl mit Reißverschluss, inkl. Dekokissen
Rückenlehnenhöhe in cm: 53
Sitzbreite/-tiefe/-höhe (mit Kissen) in cm: 140/65/43

145 x 91 x 72	27 kg	No. 415432
---------------	-------	------------



JACKIE 2-SITZER LOUNGE-SOFA

schwarz matt mit Sitz- und Rückenkissen aus Outdoorstoff cream, 100 % Polyacryl mit Reißverschluss, inkl. Dekokissen
Rückenlehnenhöhe in cm: 53
Sitzbreite/-tiefe/-höhe (mit Kissen) in cm: 140/65/43

145 x 91 x 72	27 kg	No. 415435
---------------	-------	------------



JACKIE LOUNGE-HOCKER

schwarz matt mit Kissen aus Outdoorstoff seiden-schwarz
100 % Polyacryl mit Reißverschluss

Sitzbreite/-tiefe/-höhe (mit Kissen) in cm: 70/58/43

75 x 58 x 32	8 kg	No. 415431
--------------	------	------------



JACKIE LOUNGE-HOCKER

schwarz matt mit Kissen aus Outdoorstoff cream
100 % Polyacryl mit Reißverschluss

Sitzbreite/-tiefe/-höhe (mit Kissen) in cm: 70/58/43

75 x 58 x 32	8 kg	No. 415434
--------------	------	------------

JACKIE

ERWEITERT DURCH DAS SOFA

DESIGN: STERN

MATERIAL: ALUMINIUM – POLYACRYL



Seite 164



Seite 282



Seite 284

Die attraktive Formensprache findet sich auch bei dem neuen 2-Sitzer Sofa wieder. Somit wird aus dem komfortablen Solisten eine Lounge für gemütliche Momente im Freien.



JACKIE LOUNGE-SESSEL

anthrazit mit Sitz- und Rückenkissen seidengrau
100 % Polyacryl mit Reißverschluss, inkl. Dekokissen
Rückenlehnenhöhe in cm: 53
Sitzbreite/-tiefe/-höhe (mit Kissen) in cm: 70/65/43

75 x 91 x 72	15 kg	No. 419940
--------------	-------	------------



JACKIE 2-SITZER LOUNGE-SOFA

anthrazit mit Sitz- und Rückenkissen seidengrau
100 % Polyacryl mit Reißverschluss, inkl. Dekokissen
Rückenlehnenhöhe in cm: 53
Sitzbreite/-tiefe/-höhe (mit Kissen) in cm: 140/65/43

145 x 91 x 72	27 kg	No. 415475
---------------	-------	------------



JACKIE LOUNGE-HOCKER

anthrazit mit Kissen seidengrau, 100 % Polyacryl mit Reißverschluss

Sitzbreite/-tiefe/-höhe (mit Kissen) in cm: 70/58/43

75 x 58 x 32	8 kg	No. 419942
--------------	------	------------



JACKIE BEISTELLTISCH

anthrazit mit Glasplatte grau

50 x 50 x 47	6,3 kg	No. 419941
--------------	--------	------------



FREDDIE BEISTELLTISCH

schwarz matt mit Tischplatte Teak

Ø 55 x 43	5,1 kg	No. 431560
Ø 60 x 48	5,6 kg	No. 431561
Ø 65 x 53	6,2 kg	No. 431562

NEW HOLLY SET

IM BEST-OF-SET AUS OUTDOORSTOFF



DESIGN: DOSER + ZIMPRICH

MATERIAL: ALUMINIUM – TEXTILEN – POLYACRYL
SCHNELLTROCKNENDER SCHAUMSTOFF



Seite 164 Seite 282 Seite 284



NEW HOLLY LOUNGE / LIEGE

anthrazit mit Textilien karbon und Auflage schiefergrau
2 Rückenkissen schiefergrau 100 % Polyacryl mit PU-Beschichtung
2 Dekokissen Raute schwarz 100 % Polyacryl mit Reißverschluss
inkl. Decke schiefergrau, Kopfstütze an beiden Seiten verstellbar

Rückenlehnenhöhe in cm: 35
Sitzbreite/-tiefe/-höhe (mit Kissen) in cm: 216/72/43

216 x 80 x 68	36,5 kg	No. 416296
---------------	---------	------------



NEW HOLLY LOUNGE / LIEGE

anthrazit mit Textilien karbon und Auflage rot, 2 Rückenkissen
rot 100 % Polyacryl mit PU-Beschichtung, 2 Dekokissen Raute
dunkelgrau 100 % Polyacryl mit Reißverschluss, inkl. Decke rot
Kopfstütze an beiden Seiten verstellbar

Rückenlehnenhöhe in cm: 35
Sitzbreite/-tiefe/-höhe (mit Kissen) in cm: 216/72/43

216 x 80 x 68	36,5 kg	No. 416297
---------------	---------	------------



NEW HOLLY DINING BANK / LIEGE

anthrazit mit Textilien karbon und Auflage schiefergrau, 2 Keil-
rückenkissen schiefergrau 100 % Polyacryl mit PU-Beschichtung,
2 Dekokissen Raute schwarz 100 % Polyacryl mit Reißverschluss,
inkl. Decke schiefergrau, Kopfstütze an beiden Seiten verstellbar

Rückenlehnenhöhe in cm: 35
Sitzbreite/-tiefe/-höhe in cm (mit Kissen): 216/72/48

216 x 80 x 73	37 kg	No. 416290
---------------	-------	------------



NEW HOLLY DINING BANK / LIEGE

anthrazit mit Textilien karbon und Auflage rot, 2 Keilrückenkissen
rot 100 % Polyacryl mit PU-Beschichtung, 2 Dekokissen Raute
dunkelgrau 100 % Polyacryl mit Reißverschluss, inkl. Decke rot
Kopfstütze an beiden Seiten verstellbar

Rückenlehnenhöhe in cm: 35
Sitzbreite/-tiefe/-höhe in cm (mit Kissen): 216/72/48

216 x 80 x 73	37 kg	No. 416291
---------------	-------	------------

LOUNGE
SCHIEFER-
GRAU

LOUNGE
ROT



NEW HOLLY SET



DINING
SCHIEFER-
GRAU



DINING
ROT



NEW HOLLY LOUNGE BEISTELLTISCH / HOCKER

anthrazit mit Aluminiumleisten anthrazit

Beistelltisch/Hocker Lounge 72 x 72 x 33	8,6 kg	No. 417130
Hockerkissen schiefergrau 72 x 72 x 10	2,4 kg	No. 404802
Hockerkissen rot 72 x 72 x 10	2,4 kg	No. 404806



NEW HOLLY DINING BEISTELLTISCH / HOCKER

anthrazit mit Aluminiumleisten anthrazit

Beistelltisch/Hocker Dining 72 x 72 x 38	8,7 kg	No. 416840
Hockerkissen schiefergrau 72 x 72 x 10	2,4 kg	No. 404802
Hockerkissen rot 72 x 72 x 10	2,4 kg	No. 404806

NEW HOLLY

NEW HOLLY ALS LOUNGE ODER BANK

DESIGN: DOSER + ZIMPRICH

MATERIAL: ALUMINIUM – TEXTILEN – POLYACRYL
SCHNELLTROCKNENDER SCHAUMSTOFF



Seite 164 Seite 244 Seite 282 Seite 284



NEW HOLLY LOUNGE / LIEGE

schwarz matt mit Textilien Leinen grau und Auflage seidenschwarz, 100 % Polyacryl mit Reißverschluss
Kopfstütze an beiden Seiten verstellbar
Rückenlehnenhöhe in cm: 35
Sitzbreite/-tiefe/-höhe (mit Kissen) in cm: 216/72/43

216 x 80 x 68	(VE 1)	No. 414900
---------------	--------	------------



NEW HOLLY DINING BANK / LIEGE

schwarz matt mit Textilien Leinen grau und Auflage seidenschwarz, 100 % Polyacryl mit Reißverschluss
Kopfstütze an beiden Seiten verstellbar
Rückenlehnenhöhe in cm: 35
Sitzbreite/-tiefe/-höhe in cm (mit Kissen): 216/72/48

216 x 80 x 73	30 kg	No. 414901
---------------	-------	------------



NEW HOLLY BEISTELLTISCH / HOCKER

schwarz matt mit Aluminiumleisten schwarz matt

Lounge 72 x 72 x 33	(VE 1)	No. 414902
Dining 72 x 72 x 38	8,7 kg	No. 414903



NEW HOLLY LOUNGE / LIEGE

anthrazit mit Textilien silber und Auflage seidengrau
100 % Polyacryl mit Reißverschluss
Kopfstütze an beiden Seiten verstellbar
Rückenlehnenhöhe in cm: 35
Sitzbreite/-tiefe/-höhe (mit Kissen) in cm: 216/72/43

216 x 80 x 68	29,5 kg	No. 418380
---------------	---------	------------



NEW HOLLY DINING BANK / LIEGE

anthrazit mit Textilien karbon und Auflage seidengrau
100 % Polyacryl mit Reißverschluss
Kopfstütze an beiden Seiten verstellbar
Rückenlehnenhöhe in cm: 35
Sitzbreite/-tiefe/-höhe in cm (mit Kissen): 216/72/48

216 x 80 x 73	30 kg	No. 416839
---------------	-------	------------



NEW HOLLY BEISTELLTISCH / HOCKER

anthrazit mit Aluminiumleisten anthrazit

Lounge 72 x 72 x 33	8,6 kg	No. 417130
Dining 72 x 72 x 38	8,7 kg	No. 416840



NEW HOLLY PASSENDE KISSEN

seidenschwarz, 100 % Polyacryl mit Reißverschluss

Sitzkissen Hocker 72 x 72 x 10	2,7 kg	No. 404252
Rückenkissen 75 x 46 x 20	1,8 kg	No. 404251
Keilrückenkissen 75 x 20/10 x 40	2 kg	No. 404250



NEW HOLLY PASSENDE KISSEN

seidengrau, 100 % Polyacryl mit Reißverschluss

Sitzkissen Hocker 72 x 72 x 10	2 kg	No. 404633
Rückenkissen 75 x 46 x 20	1,8 kg	No. 404632
Keilrückenkissen 75 x 20/10 x 40	2 kg	No. 404720

NEW HOLLY

NEW HOLLY ALS LOUNGE ODER BANK

DESIGN: DOSER + ZIMPRICH

MATERIAL: ALUMINIUM – TEXTILEN – POLYACRYL
SCHNELLTROCKNENDER SCHAUMSTOFF



NEW HOLLY LOUNGE / LIEGE

graphit mit Textilien silbergrau und Auflage schiefergrau
100 % Polyacryl mit Reißverschluss
Kopfstütze an beiden Seiten verstellbar
Rückenlehnenhöhe in cm: 35
Sitzbreite/-tiefe/-höhe (mit Kissen) in cm: 216/72/43

216 x 80 x 68	29,5 kg	No. 418381
---------------	---------	------------



NEW HOLLY DINING BANK / LIEGE

graphit mit Textilien silbergrau und Auflage schiefergrau
100 % Polyacryl mit Reißverschluss
Kopfstütze an beiden Seiten verstellbar
Rückenlehnenhöhe in cm: 35
Sitzbreite/-tiefe/-höhe in cm (mit Kissen): 216/72/48

216 x 80 x 73	30 kg	No. 416811
---------------	-------	------------



NEW HOLLY BEISTELLTISCH / HOCKER

graphit mit Aluminiumleisten graphit

Lounge 72 x 72 x 33	8,6 kg	No. 417131
Dining 72 x 72 x 38	8,7 kg	No. 416841

New Holly ist neben ihrer modernen Erscheinung auch äußerst wandlungsfähig. Als Bank, Liege, Lounge oder Doppelbett ist sie vielseitig und modern. Auch die Farbauswahl lässt keine Wünsche offen, denn sie ist erhältlich in anthrazit, graphit, schwarz matt und weiß. Lassen Sie sich von den Stellmöglichkeiten inspirieren.



NEW HOLLY LOUNGE / LIEGE

weiß mit Textilien silber und Auflage seidengrau
100 % Polyacryl mit Reißverschluss
Kopfstütze an beiden Seiten verstellbar
Rückenlehnenhöhe in cm: 35
Sitzbreite/-tiefe/-höhe (mit Kissen) in cm: 216/72/43

216 x 80 x 68	29,5 kg	No. 418383
---------------	---------	------------



NEW HOLLY DINING BANK / LIEGE

weiß mit Textilien silber und Auflage seidengrau
100 % Polyacryl mit Reißverschluss
Kopfstütze an beiden Seiten verstellbar
Rückenlehnenhöhe in cm: 35
Sitzbreite/-tiefe/-höhe in cm (mit Kissen): 216/72/48

216 x 80 x 73	30 kg	No. 416812
---------------	-------	------------



NEW HOLLY BEISTELLTISCH / HOCKER

weiß mit Aluminiumleisten weiß

Lounge 72 x 72 x 33	8,6 kg	No. 417133
Dining 72 x 72 x 38	8,7 kg	No. 416843



NEW HOLLY PASSENDE KISSEN

schiefergrau, 100 % Polyacryl mit Reißverschluss

Sitzkissen Hocker 72 x 72 x 10	2 kg	No. 404638
Rückenkissen 75 x 46 x 20	1,8 kg	No. 404637
Keilrückenkissen 75 x 20/10 x 40	2 kg	No. 404721



NEW HOLLY PASSENDE KISSEN

seidengrau, 100 % Polyacryl mit Reißverschluss

Sitzkissen Hocker 72 x 72 x 10	2 kg	No. 404633
Rückenkissen 75 x 46 x 20	1,8 kg	No. 404632
Keilrückenkissen 75 x 20/10 x 40	2 kg	No. 404720

LARIS

BEQUEMER SPANNUNGSBOGEN

DESIGN: EWALD WINKELBAUER, AXEL BÖRKER

MATERIAL: ALUMINIUM – TEAK – TEXTILEN



Seite 164



Seite 240



Seite 282

Der außergewöhnliche Bogen des hinteren Beines wird in seiner Verlängerung dynamisch bis zur Armlehne weitergeführt. Veredelt mit Armlehnen aus Teak steht Laris – in Kombination mit der abgerundeten Sitzfläche – für ausgesprochen harmonisches Design mit einzigartiger Silhouette.



LARIS LOUNGE-SESSEL

schwarz matt mit Textilienbezug Leinen grau und Teakarmlehnen

Armlehnen-/Rückenlehnenhöhe in cm: 63/42

Sitzbreite/-tiefe/-höhe in cm: 74/51/41

87 x 83 x 80	6 kg	No. 415441
--------------	------	------------



LARIS LOUNGE HOCKER

schwarz matt mit Textilienbezug Leinen grau

Sitzbreite/-tiefe/-höhe in cm: 74/66/41

74 x 74 x 41	3,5 kg	No. 415445
--------------	--------	------------



LARIS AUFLAGE

Outdoorstoff seidenschwarz
100 % Polyacryl mit Reißverschluss

Lounge 75 x 110 x 3	1 kg	No. 404256
Stapelsessel 50 x 90 x 3	1 kg	No. 404255



LARIS LOUNGE-SEITENELEMENT

schwarz matt mit Textilienbezug Leinen grau und Teakarmlehne rechts oder links

Armlehnen-/Rückenlehnenhöhe in cm: 63/42

Sitzbreite/-tiefe/-höhe in cm: 74/51/41

rechts 81 x 83 x 80	5,3 kg	No. 415442
links 81 x 83 x 80	5,3 kg	No. 415443



LARIS LOUNGE-MITTELELEMENT

schwarz matt mit Textilienbezug Leinen grau

Rückenlehnenhöhe in cm: 42

Sitzbreite/-tiefe/-höhe in cm: 74/51/41

74 x 83 x 80	4,6 kg	No. 415444
--------------	--------	------------



LARIS STAPELSESSEL

schwarz matt mit Textilienbezug Leinen grau und Teakarmlehnen

Armlehnen-/Rückenlehnenhöhe in cm: 65,5/39

Sitzbreite/-tiefe/-höhe in cm: 50/46/46

55 x 62 x 82	4,2 kg	No. 415440
--------------	--------	------------



FREDDIE BEISTELLTISCH

schwarz matt mit Tischplatte Teak

Ø 55 x 43	5,1 kg	No. 431560
Ø 60 x 48	5,6 kg	No. 431561
Ø 65 x 53	6,2 kg	No. 431562

TILO

STILVOLLES SCHWARZ MIT TEAK-AKZENTEN

DESIGN: DOSER + ZIMPRICH

MATERIAL: ALUMINIUM – TEXTILEN – TEAK



Seite 162



Seite 252



Seite 282



TILO SESSEL

schwarz matt mit Textilbespannung Leinen und Teak-
armlehnen FSC®-zertifiziert

Armlehnen-/Rückenlehnenhöhe in cm: 65,5/44

Sitzbreite/-tiefe/-höhe in cm: 45/46/46

60 x 62 x 86

4,2 kg

No. 415410

Tilo überzeugt durch hohe Stabilität, moderne Formensprache und einen harmonisch abgestimmten Farb- und Materialmix. Die breite Sitzfläche aus Textilien mit abgerundeter Kante bietet höchsten Komfort. Eine ergonomisch geformte Rückenlehne verstärkt den Sitzkomfort zusätzlich.



SKELBY

SONNIGE AUSSICHTEN

DESIGN: DOSER + ZIMPRICH

MATERIAL: ALUMINIUM – TEXTILEN



Seite 162



Seite 252



Seite 282



SKELBY STAPELSESSEL

anthrazit mit Textilienbezug karbon und Aluminiumarmlehnen anthrazit

Armlehnen-/Rückenlehnenhöhe in cm: 65/50

Sitzbreite/-tiefe/-höhe in cm: 45/45/44

58 x 66 x 89	4,4 kg	No. 418450
--------------	--------	------------



SKELBY STAPELSESSEL

weiß mit Textilienbezug silber und Aluminiumarmlehnen weiß

Armlehnen-/Rückenlehnenhöhe in cm: 65/50

Sitzbreite/-tiefe/-höhe in cm: 45/45/44

58 x 66 x 89	4,4 kg	No. 418470
--------------	--------	------------



SKELBY STAPELSESSEL

graphit mit Textilienbezug silbergrau und Aluminiumarmlehnen graphit

Armlehnen-/Rückenlehnenhöhe in cm: 65/50

Sitzbreite/-tiefe/-höhe in cm: 45/45/44

58 x 66 x 89	4,4 kg	No. 418460
--------------	--------	------------



SKELBY STAPELSESSEL

graphit mit Textilienbezug silbergrau und Aluminiumarmlehnen graphit

Armlehnen-/Rückenlehnenhöhe in cm: 65/50

Sitzbreite/-tiefe/-höhe in cm: 45/45/44

58 x 66 x 89	4,4 kg	No. 418460
--------------	--------	------------

Die puristische und lineare Anmutung des Untergestells steht in einnehmendem Kontrast zur leichten, schwungvoll gestalteten Sitzfläche und ist charakteristisch für diese Serie.

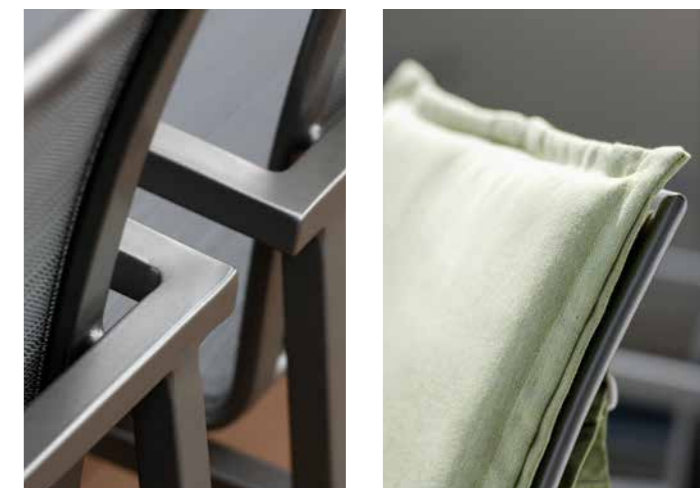

SKELBY

SKELBY

DIE LOUNGE ZUR FARBWELT ANTHRAZIT

DESIGN: DOSER + ZIMPRICH

MATERIAL: ALUMINIUM – TEXTILEN



Seite 164



Seite 282

Die Lounge Skelby in anthrazitfarbenem Aluminium mit Textilien in karbon ist die perfekte Ergänzung zum Entspannen und ermöglicht darüberhinaus die Anbindung an die anthrazitfarbene Farbwelt von STERN.



SKELBY



SKELBY LOUNGE-SEITENELEMENT

anthrazit mit Textilienbezug karbon und Aluminiumarmlehne rechts

Armlehnen-/Rückenlehnenhöhe in cm: 57/52

Sitzbreite/-tiefe/-höhe in cm: 74/60/34

82 x 81 x 80	7,3 kg	No. 418453
--------------	--------	------------



SKELBY LOUNGE-SEITENELEMENT

anthrazit mit Textilienbezug karbon und Aluminiumarmlehne links

Armlehnen-/Rückenlehnenhöhe in cm: 57/52

Sitzbreite/-tiefe/-höhe in cm: 74/60/34

82 x 81 x 80	7,3 kg	No. 418452
--------------	--------	------------



SKELBY LOUNGE-MITTELEMENT

anthrazit mit Textilienbezug karbon

Rückenlehnenhöhe in cm: 52

Sitzbreite/-tiefe/-höhe in cm: 74/60/34

75 x 81 x 80	6,3 kg	No. 418454
--------------	--------	------------



SKELBY LOUNGE-SESSEL

anthrazit mit Textilienbezug karbon und Aluminiumarmlehnen

Armlehnen-/Rückenlehnenhöhe in cm: 57/52

Sitzbreite/-tiefe/-höhe in cm: 74/60/34

89 x 81 x 80	7,7 kg	No. 418451
--------------	--------	------------



SKELBY PASSENDE KISSEN

seidengrau, 100 % Polyacryl mit Reißverschluss

Sitzkissen 74 x 60 x 5	1,1 kg	No. 404601
Rückenkissen 76 x 54 x 30	1,4 kg	No. 404600
Hockerkissen 74 x 74 x 5	1,3 kg	No. 404603

Nutzen Sie das Planungstool auf www.stern-moebel.de



SKELBY BEISTELLTISCH

anthrazit mit Glasplatte dunkelgrau

75 x 75 x 35	10 kg	No. 418456
--------------	-------	------------



SKELBY HOCKER

anthrazit mit Textilienbezug karbon

75 x 75 x 34	4,3 kg	No. 418455
--------------	--------	------------

SKELBY

ZUR FARBWELT GRAPHIT

DESIGN: DOSER + ZIMPRICH

MATERIAL: ALUMINIUM – TEXTILEN



Seite 164



Seite 282

Die Lounge Skelby in graphitfarbenem Aluminium mit Textilien in silbergrau ist die perfekte Ergänzung zum Entspannen und ermöglicht darüberhinaus die Anbindung an die graphitfarbene Farbwelt von STERN.



SKELBY



SKELBY LOUNGE-SEITENELEMENT

graphit mit Textilienbezug silbergrau und Aluminiumarmlehne rechts

Armlehnen-/Rückenlehnenhöhe in cm: 57/52

Sitzbreite/-tiefe/-höhe in cm: 74/60/34

82 x 81 x 80	7,3 kg	No. 418463
--------------	--------	------------



SKELBY LOUNGE-SEITENELEMENT

graphit mit Textilienbezug silbergrau und Aluminiumarmlehne links

Armlehnen-/Rückenlehnenhöhe in cm: 57/52

Sitzbreite/-tiefe/-höhe in cm: 74/60/34

82 x 81 x 80	7,3 kg	No. 418462
--------------	--------	------------



SKELBY LOUNGE-MITTELEMENT

graphit mit Textilienbezug silbergrau

Rückenlehnenhöhe in cm: 52

Sitzbreite/-tiefe/-höhe in cm: 74/60/34

75 x 81 x 80	6,3 kg	No. 418464
--------------	--------	------------



SKELBY LOUNGE-SESSEL

graphit mit Textilienbezug silbergrau und Aluminiumarmlehnen

Armlehnen-/Rückenlehnenhöhe in cm: 57/52

Sitzbreite/-tiefe/-höhe in cm: 74/60/34

89 x 81 x 80	7,7 kg	No. 418461
--------------	--------	------------



SKELBY PASSENDE KISSEN

schiefergrau, 100 % Polyacryl mit Reißverschluss

Sitzkissen 74 x 60 x 5	1,1 kg	No. 404611
Rückenkissen 76 x 54 x 30	1,4 kg	No. 404610
Hockerkissen 74 x 74 x 5	1,3 kg	No. 404613

Nutzen Sie das Planungstool auf www.stern-moebel.de



SKELBY BEISTELLTISCH

graphit mit Glasplatte dunkelgrau

75 x 75 x 35	10 kg	No. 418466
--------------	-------	------------



SKELBY HOCKER

graphit mit Textilienbezug silbergrau

75 x 75 x 34	4,3 kg	No. 418465
--------------	--------	------------

SKELBY

KONZEPTIDEEN

Lassen Sie sich von den verschiedenen Konzeptideen inspirieren und begeistern.

Nutzen Sie das
Planungstool auf
www.stern-moebel.de



SKELBY

SKELBY

Gestell Aluminium mit Textilien
und optional Kissen aus
100 % Polyacryl

2 x Lounge-Seiten-
element rechts

2 x Lounge-Seiten-
element links

1 x Lounge-
Mittелеlement

1 x Lounge-Sessel

1 x Beistelltisch

6 x Sitzkissen

6 x Rückenkissen

Beispiel
01

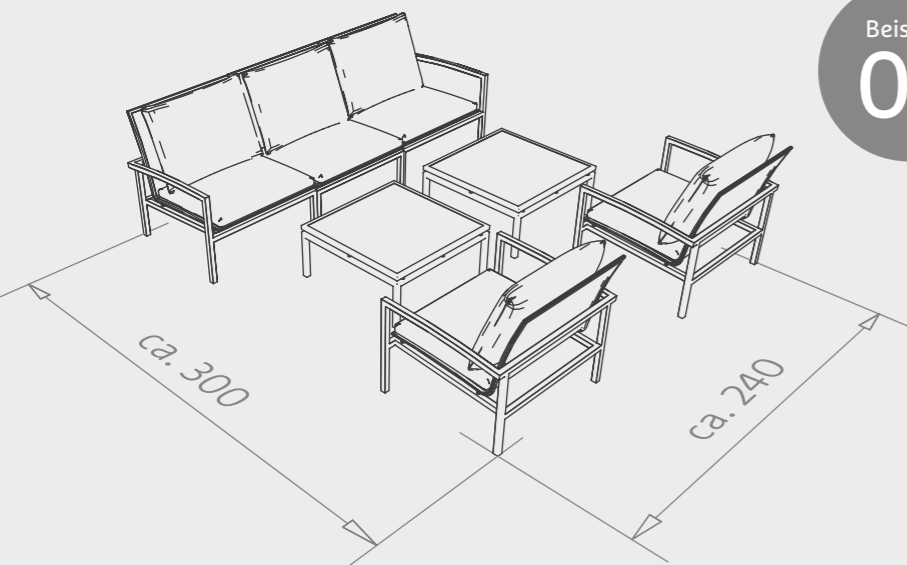
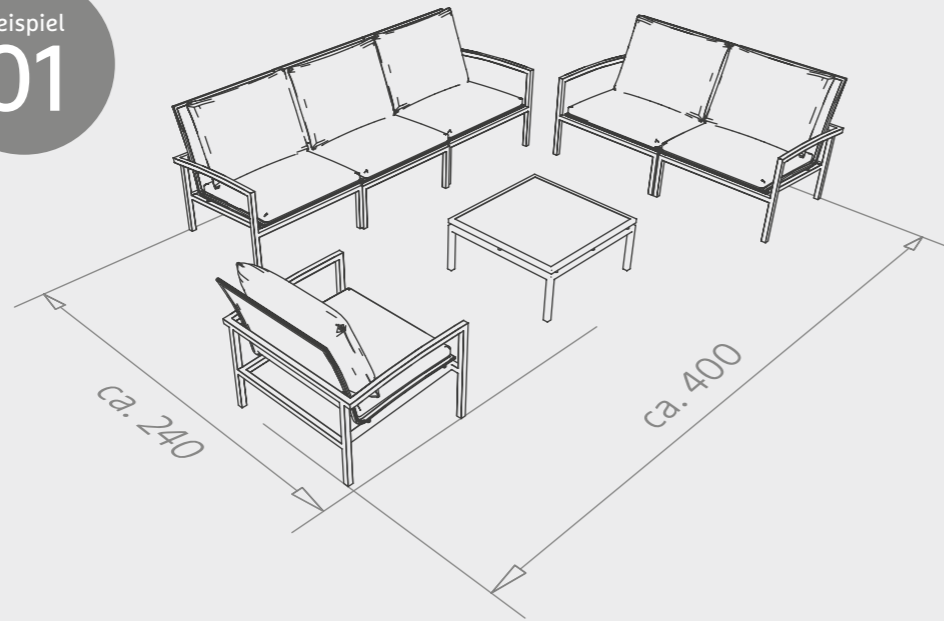

Beispiel
02

SKELBY

Gestell Aluminium mit Textilien
und optional Kissen aus
100 % Polyacryl

1 x Lounge-Seiten-
element rechts

1 x Lounge-Seiten-
element links

1 x Lounge-
Mittелеlement

2 x Lounge-Sessel

2 x Beistelltisch

5 x Sitzkissen

5 x Rückenkissen

Beispiel
03

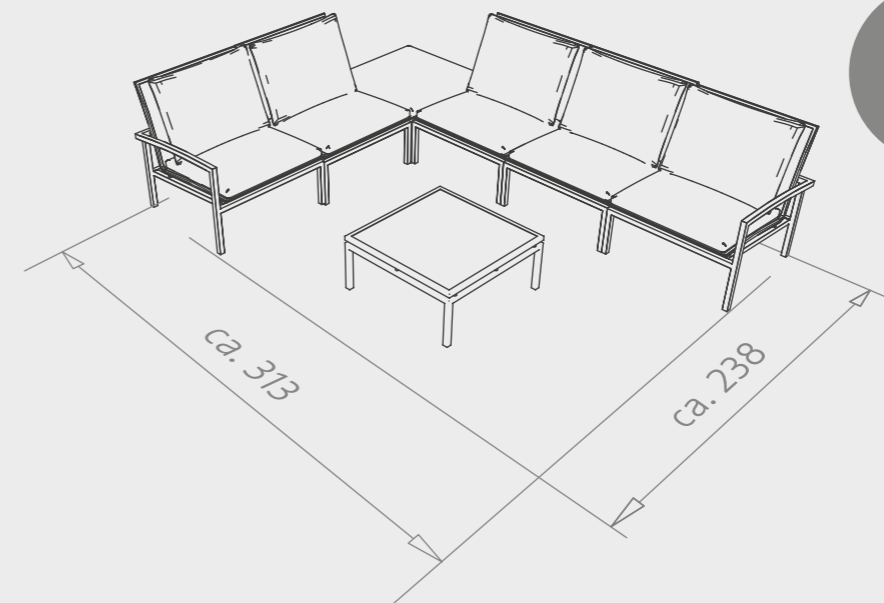

SKELBY

Gestell Aluminium mit Textilien
und optional Kissen aus
100 % Polyacryl

1 x Lounge-Seiten-
element rechts

1 x Lounge-Seiten-
element links

3 x Lounge-
Mittелеlement

2 x Beistelltisch

5 x Sitzkissen

5 x Rückenkissen

EVOEE

ELEGANZ AUS ALUMINIUM

DESIGN: DOSER + ZIMPRICH

MATERIAL: ALUMINIUM – TEXTILEN



Seite 162



Seite 252



Seite 282



EVOEE STAPELSESSEL

schwarz matt mit Textilienbezug Leinen grau und Aluminiumarmlehnen schwarz matt

Armlehnen-/Rückenlehnenhöhe in cm: 66,5/50

Sitzbreite/-tiefe/-höhe in cm: 43/47/47

56 x 65 x 96	4,2 kg	No. 415400
--------------	--------	------------



EVOEE STAPELSESSEL

anthrazit mit Textilienbezug karbon und Aluminiumarmlehnen anthrazit

Armlehnen-/Rückenlehnenhöhe in cm: 66,5/50

Sitzbreite/-tiefe/-höhe in cm: 43/47/47

56 x 65 x 96	4,2 kg	No. 417674
--------------	--------	------------



EVOEE STAPELSESSEL

anthrazit mit Textilienbezug silber und Aluminiumarmlehnen graphit

Armlehnen-/Rückenlehnenhöhe in cm: 66,5/50

Sitzbreite/-tiefe/-höhe in cm: 43/47/47

56 x 65 x 96	4,2 kg	No. 417670
--------------	--------	------------



EVOEE STAPELSESSEL

graphit mit Textilienbezug silbergrau und Aluminiumarmlehnen anthrazit

Armlehnen-/Rückenlehnenhöhe in cm: 66,5/50

Sitzbreite/-tiefe/-höhe in cm: 43/47/47

56 x 65 x 96	4,2 kg	No. 417671
--------------	--------	------------



EVOEE STAPELSESSEL

weiß mit Textilienbezug silber und Aluminiumarmlehnen weiß

Armlehnen-/Rückenlehnenhöhe in cm: 66,5/50

Sitzbreite/-tiefe/-höhe in cm: 43/47/47

56 x 65 x 96	4,2 kg	No. 417673
--------------	--------	------------



Evoee – eine raffinierte Kombination aus outdoor-tauglichen Materialien und hohem Komfort, dank seiner extra hohen, leicht schwingenden Rückenlehne.



VENTO

SCHLANKE LINIE

DESIGN: EWALD WINKELBAUER, WOLFGANG GUBER

MATERIAL: ALUMINIUM – TEXTILEN – TEAK



Seite 162



Seite 240



Seite 282



VENTO STAPELSESSEL

schwarz matt mit Textilienbezug Leinen grau und Teakarmlehnen

Armlehnen-/Rückenlehnenhöhe in cm: 65/45
Sitzbreite/-tiefe/-höhe in cm: 44/42/46

56 x 61 x 91	4 kg	No. 415470
--------------	------	------------



VENTO STAPELSESSEL

anthrazit mit Textilienbezug karbon und Teakarmlehnen

Armlehnen-/Rückenlehnenhöhe in cm: 65/45
Sitzbreite/-tiefe/-höhe in cm: 44/42/46

56 x 61 x 91	4 kg	No. 415471
--------------	------	------------



VENTO STAPELSESSEL

anthrazit mit Textilienbezug silber und Aluminiumarmlehnen

Armlehnen-/Rückenlehnenhöhe in cm: 65/45
Sitzbreite/-tiefe/-höhe in cm: 44/42/46

56 x 61 x 91	4 kg	No. 415472
--------------	------	------------



VENTO STAPELSESSEL

graphit mit Textilienbezug silbergrau und Aluminiumarmlehnen

Armlehnen-/Rückenlehnenhöhe in cm: 65/45
Sitzbreite/-tiefe/-höhe in cm: 44/42/46

56 x 61 x 91	4 kg	No. 415473
--------------	------	------------



VENTO STAPELSESSEL

weiß mit Textilienbezug silber und Teakarmlehnen

Armlehnen-/Rückenlehnenhöhe in cm: 65/45
Sitzbreite/-tiefe/-höhe in cm: 44/42/46

56 x 61 x 91	4 kg	No. 415474
--------------	------	------------

Die Serie Vento erhält durch das schmale Rundrohr eine schlanke Kontur. Die minimalistischen Teak-Armlehnen setzen einen natürlichen Akzent und lassen die Sessel besonders filigran wirken. Vento ist ein leichter aber robuster Stapelsessel und in der vollständigen Palette der STERN Farbwelten erhältlich.



KARI

BESONDERER KOMFORT

DESIGN: STERN

MATERIAL: ALUMINIUM – TEXTILEN



Seite 162



Seite 252



Seite 282

Die Serie Kari bietet ganz besonderen Komfort. Eine extra hohe Rückenlehne mit einem ergonomischen Schwung unterstützt die untere Wirbelsäule und erzeugt ein spürbar bequemes Sitzgefühl. Für den Kari Plus Sessel wurden die Proportionen der Kari Serie auf die Ergonomie von Menschen mit erhöhtem Platzbedarf angepasst.



KARI STAPELSESSEL

schwarz matt mit Textilienbezug Leinen grau und Aluminiumarmlehnen schwarz matt, extra hohe Rückenlehne
Armlehnen-/Rückenlehnenhöhe in cm: 66,5/67
Sitzbreite/-tiefe/-höhe in cm: 45/48/47

58 x 70 x 109	4 kg	No. 415401
---------------	------	------------



KARI STAPELSESSEL

schwarz matt mit Textilienbezug Leinen grau und Aluminiumarmlehnen schwarz matt
Armlehnen-/Rückenlehnenhöhe in cm: 66/48
Sitzbreite/-tiefe/-höhe in cm: 45/48/47

58 x 64 x 90	3,8 kg	No. 415402
--------------	--------	------------



KARI PLUS STAPELSESSEL

schwarz matt mit Textilienbezug Leinen grau und Aluminiumarmlehnen schwarz matt, extra hohe Rückenlehne
erweiterte Sitzfläche, belastbar bis 160 kg
Armlehnen-/Rückenlehnenhöhe in cm: 66,5/65
Sitzbreite/-tiefe/-höhe in cm: 54/48/48

68 x 70 x 109	4,5 kg	No. 415480
---------------	--------	------------



KARI HOCKER

schwarz matt mit Textilienbezug Leinen grau

Sitzbreite/-tiefe/-höhe in cm: 49/46/44

58 x 49 x 44	2,5 kg	No. 415404
--------------	--------	------------



KARI

BESONDERER KOMFORT

DESIGN: STERN

MATERIAL: ALUMINIUM – TEXTILEN



Seite 162



Seite 252



Seite 282

Die Serie Kari bietet ganz besonderen Komfort. Eine extra hohe Rückenlehne mit einem ergonomischen Schwung unterstützt die untere Wirbelsäule und erzeugt ein spürbar bequemes Sitzgefühl. Für den Kari Plus Sessel wurden die Proportionen der Kari Serie auf die Ergonomie von Menschen mit erhöhtem Platzbedarf angepasst.



KARI STAPELSESSEL

anthrazit mit Textilienbezug karbon und Aluminiumarmlehnen
anthrazit, extra hohe Rückenlehne

Armlehnen-/Rückenlehnenhöhe in cm: 66,5/67

Sitzbreite/-tiefe/-höhe in cm: 45/48/47

58 x 70 x 109	4 kg	No. 416808
---------------	------	------------



KARI STAPELSESSEL

anthrazit mit Textilienbezug karbon und Aluminiumarmlehnen
anthrazit

Armlehnen-/Rückenlehnenhöhe in cm: 66/48

Sitzbreite/-tiefe/-höhe in cm: 45/48/47

58 x 64 x 90	3,8 kg	No. 416869
--------------	--------	------------



KARI PLUS STAPELSESSEL

anthrazit mit Textilienbezug karbon und Aluminiumarmlehnen
anthrazit, extra hohe Rückenlehne, erweiterte Sitzfläche,
belastbar bis 160 kg

Armlehnen-/Rückenlehnenhöhe in cm: 66,5/65

Sitzbreite/-tiefe/-höhe in cm: 54/48/48

68 x 70 x 109	4,5 kg	No. 415481
---------------	--------	------------



KARI HOCKER

anthrazit mit Textilienbezug karbon

Sitzbreite/-tiefe/-höhe in cm: 49/46/44

58 x 49 x 44	2,5 kg	No. 416818
--------------	--------	------------



KARI

KONTRASTREICH

DESIGN: STERN

MATERIAL: ALUMINIUM – TEXTILEN



Seite 162



Seite 252



Seite 282

Die Serie Kari überzeugt auch in kontrastreichen Farbtönen. Das anthrazitfarbene Gestell und der silberfarbene Bezug erzeugen eine spannende Gesamtwirkung. Für den Kari Plus Sessel wurden die Proportionen der Kari Serie auf die Ergonomie von Menschen mit erhöhtem Platzbedarf angepasst.



KARI STAPELSESSEL

anthrazit mit Textilenzug silber und Aluminiumarmlehnen
anthrazit, extra hohe Rückenlehne

Armlehnen-/Rückenlehnenhöhe in cm: 66,5/67

Sitzbreite/-tiefe/-höhe in cm: 45/48/47

58 x 70 x 109	4 kg	No. 416806
---------------	------	------------



KARI STAPELSESSEL

anthrazit mit Textilenzug silber und Aluminiumarmlehnen
anthrazit

Armlehnen-/Rückenlehnenhöhe in cm: 66/48

Sitzbreite/-tiefe/-höhe in cm: 45/48/47

58 x 64 x 90	3,8 kg	No. 416865
--------------	--------	------------



KARI PLUS STAPELSESSEL

anthrazit mit Textilenzug silber und Aluminiumarmlehnen
anthrazit, extra hohe Rückenlehne, erweiterte Sitzfläche,
belastbar bis 160 kg

Armlehnen-/Rückenlehnenhöhe in cm: 66,5/65

Sitzbreite/-tiefe/-höhe in cm: 54/48/48

68 x 70 x 109	4,5 kg	No. 415482
---------------	--------	------------



KARI HOCKER

anthrazit mit Textilenzug silber

Sitzbreite/-tiefe/-höhe in cm: 49/46/44

58 x 49 x 44	2,5 kg	No. 416816
--------------	--------	------------



KARI

NEUE VARIANTE

DESIGN: STERN

MATERIAL: ALUMINIUM – TEXTILEN



Seite 162



Seite 252



Seite 282



KARI STAPELSESSEL

graphit mit Textilenzug silbergrau und Aluminiumarmlehnen
graphit, extra hohe Rückenlehne

Armlehnen-/Rückenlehnenhöhe in cm: 66,5/67

Sitzbreite/-tiefe/-höhe in cm: 45/48/47

58 x 70 x 109	4 kg	No. 416807
---------------	------	------------



KARI PLUS STAPELSESSEL

graphit mit Textilenzug silbergrau und Aluminiumarmlehnen
graphit, extra hohe Rückenlehne, erweiterte Sitzfläche,
belastbar bis 160 kg

Armlehnen-/Rückenlehnenhöhe in cm: 66,5/65

Sitzbreite/-tiefe/-höhe in cm: 54/48/48

68 x 70 x 109	4,5 kg	No. 415483
---------------	--------	------------



KARI STAPELSESSEL

graphit mit Textilenzug silbergrau und Aluminiumarmlehnen
graphit

Armlehnen-/Rückenlehnenhöhe in cm: 66/48

Sitzbreite/-tiefe/-höhe in cm: 45/48/47

58 x 64 x 90	3,8 kg	No. 416866
--------------	--------	------------



KARI HOCKER

graphit mit Textilenzug silbergrau

Sitzbreite/-tiefe/-höhe in cm: 49/46/44

58 x 49 x 44	2,5 kg	No. 416817
--------------	--------	------------

Die Serie Kari umfasst den Stapelsessel zusätzlich mit niedrigerer Rückenlehne. Der besondere Komfort, dank ergonomisch geformter Rückenlehne, bleibt auch hier erhalten. Für den Kari Plus Sessel wurden die Proportionen der Kari Serie auf die Ergonomie von Menschen mit erhöhtem Platzbedarf angepasst.

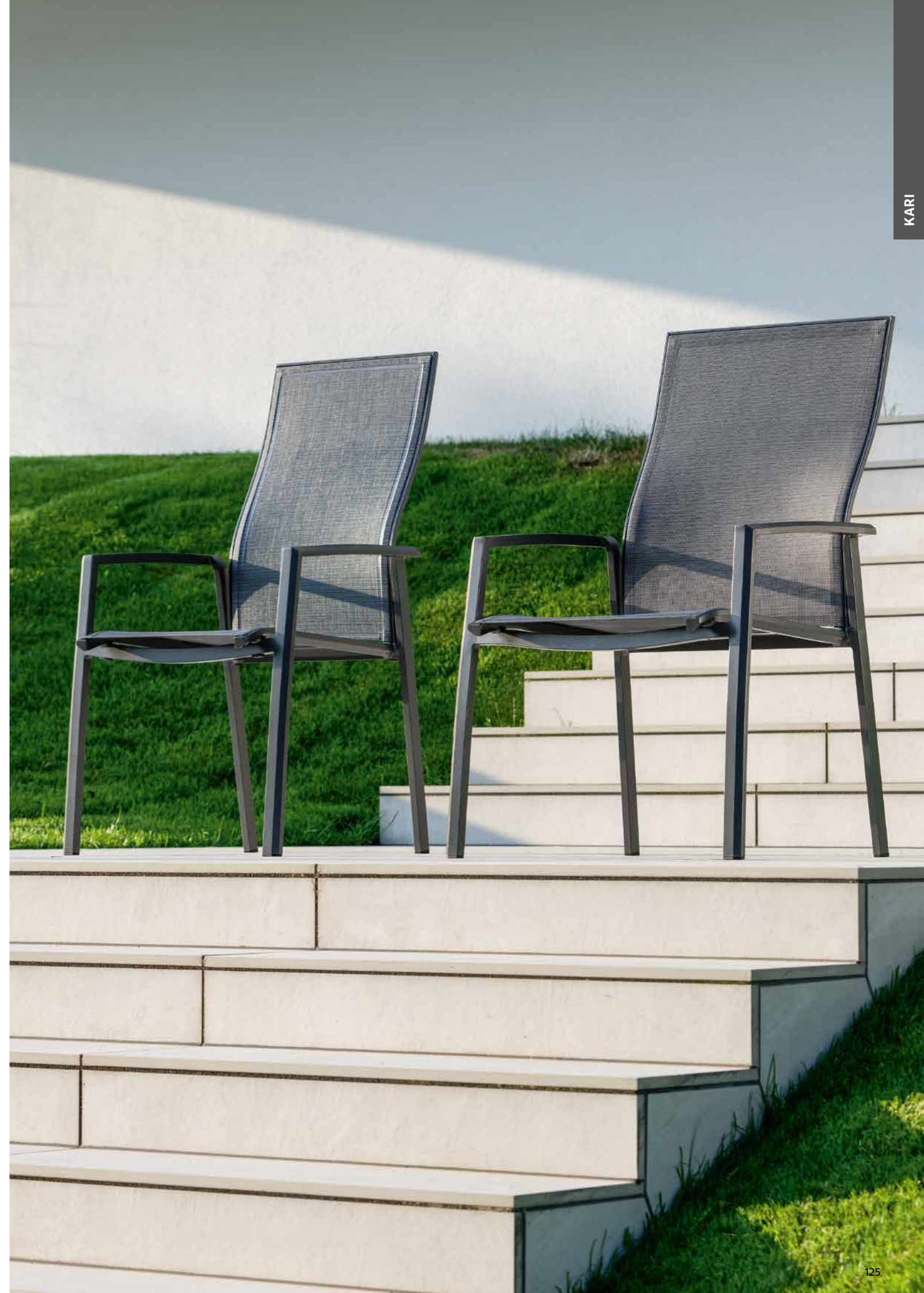

KARI

BESONDERER KOMFORT

DESIGN: STERN

MATERIAL: ALUMINIUM – TEXTILEN



Seite 162



Seite 246



Seite 282

Mit ergonomisch geschwungener Rückenlehne überzeugt die Serie Kari. Der Komfort bleibt erhalten sowohl bei dem Modell mit niedriger Rückenlehne als auch mit hoher Rückenlehne.



KARI STAPELSESSEL

weiß mit Textilienbezug silber und Aluminiumarmlehnen weiß
extra hohe Rückenlehne

Armlehnen-/Rückenlehnenhöhe in cm: 66,5/67

Sitzbreite/-tiefe/-höhe in cm: 45/48/47

58 x 70 x 109	4 kg	No. 416804
---------------	------	------------



KARI STAPELSESSEL

weiß mit Textilienbezug silber und Aluminiumarmlehnen weiß

Armlehnen-/Rückenlehnenhöhe in cm: 66/48

Sitzbreite/-tiefe/-höhe in cm: 45/48/47

58 x 64 x 90	3,8 kg	No. 416868
--------------	--------	------------



KARI HOCKER

weiß mit Textilienbezug silber

Sitzbreite/-tiefe/-höhe in cm: 49/46/44

58 x 49 x 44	2,5 kg	No. 416814
--------------	--------	------------

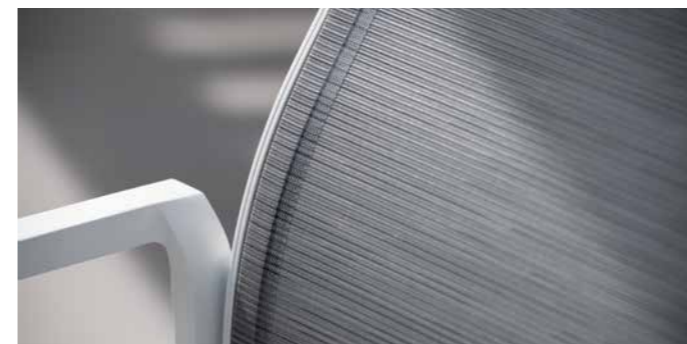

OSKAR

EIN HIGHLIGHT AUS ALUMINIUM

DESIGN: RABADESIGN

MATERIAL: ALUMINIUM – TEXTILEN



Seite 162



Seite 254



Seite 282



OSKAR STAPELSTUHL

schwarz matt mit Textilienbezug Leinen grau

Rückenlehnenhöhe in cm: 44
Sitzbreite/-tiefe/-höhe in cm: 45/43/48

54 x 64 x 87	3,2 kg	No. 418429
--------------	--------	------------



OSKAR STAPELSTUHL

anthrazit mit Textilienbezug karbon

Rückenlehnenhöhe in cm: 44
Sitzbreite/-tiefe/-höhe in cm: 45/43/48

54 x 64 x 87	3,2 kg	No. 418408
--------------	--------	------------



OSKAR STAPELSESSEL

schwarz matt mit Textilienbezug Leinen grau und Aluminiumarmlehnen schwarz matt

Armlehnen-/Rückenlehnenhöhe in cm: 65,5/44
Sitzbreite/-tiefe/-höhe in cm: 45/43/48

58 x 64 x 87	3,7 kg	No. 418424
--------------	--------	------------



OSKAR STAPELSESSEL

anthrazit mit Textilienbezug karbon und Aluminiumarmlehnen anthrazit

Armlehnen-/Rückenlehnenhöhe in cm: 65,5/44
Sitzbreite/-tiefe/-höhe in cm: 45/43/48

58 x 64 x 87	3,7 kg	No. 418409
--------------	--------	------------

Oskar überzeugt durch seine moderne, weiche Formensprache. Die Rundung an Rückenlehne und Sitzfläche machen ihn einzigartig, während die filigrane Erscheinung der Beine die Brücke zur Geradlinigkeit herstellt.



OSKAR

EIN HIGHLIGHT AUS ALUMINIUM

DESIGN: RABADESIGN

MATERIAL: ALUMINIUM – TEXTILEN



Seite 162



Seite 252



Seite 282



OSKAR STAPELSTUHL

graphit mit Textilenzug silbergrau

Rückenlehnenhöhe in cm: 44
Sitzbreite/-tiefe/-höhe in cm: 45/43/48

54 x 64 x 87	3,2 kg	No. 418411
--------------	--------	------------



OSKAR STAPELSTUHL

weiß mit Textilenzug silber

Rückenlehnenhöhe in cm: 44
Sitzbreite/-tiefe/-höhe in cm: 45/43/48

54 x 64 x 87	3,2 kg	No. 418413
--------------	--------	------------



OSKAR STAPELSESSEL

graphit mit Textilenzug silbergrau und Aluminiumarmlehnen graphit

Armlehnen-/Rückenlehnenhöhe in cm: 65,5/44
Sitzbreite/-tiefe/-höhe in cm: 45/43/48

58 x 64 x 87	3,7 kg	No. 418416
--------------	--------	------------



OSKAR STAPELSESSEL

weiß mit Textilenzug silber und Aluminiumarmlehnen weiß

Armlehnen-/Rückenlehnenhöhe in cm: 65,5/44
Sitzbreite/-tiefe/-höhe in cm: 45/43/48

58 x 64 x 87	3,7 kg	No. 418418
--------------	--------	------------

Oskar überzeugt durch seine moderne, weiche Formensprache. Die Rundung an Rückenlehne und Sitzfläche machen ihn einzigartig, während die filigrane Erscheinung der Beine die Brücke zur Geradlinigkeit herstellt.

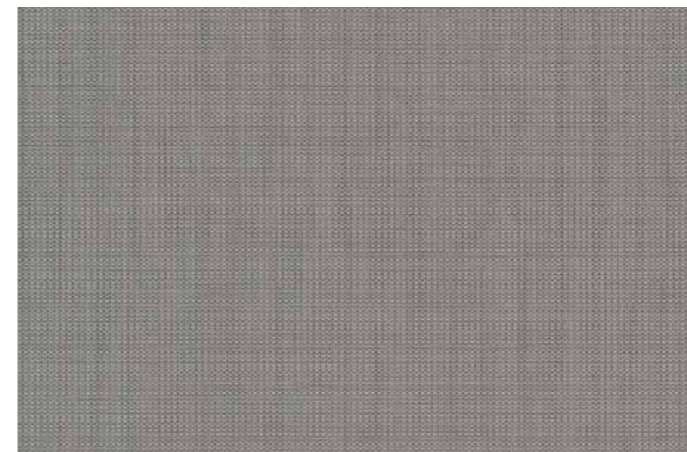

NEW LEVANTO

LÄDT EIN IN DEN SOMMER

DESIGN: STERN

MATERIAL: ALUMINIUM – TEXTILEN



Seite 162



Seite 252



Seite 282

New Levanto steht für klares und filigranes Design. Das Aluminiumgestell kombiniert mit einem Bezug aus hochwertigem Textilien in verschiedenen Farben machen den Sessel zu einem beliebten Outdoor-Sessel.



NEW LEVANTO STAPELSESSEL

anthrazit mit Textilienbezug karbon und Aluminiumarmlehnen anthrazit

Armlehnen-/Rückenlehnenhöhe in cm: 65/50

Sitzbreite/-tiefe/-höhe in cm: 45/45/45

57,5 x 60 x 92	3,6 kg	No. 417184
----------------	--------	------------



NEW LEVANTO STAPELSESSEL

anthrazit mit Textilienbezug silber und Aluminiumarmlehnen anthrazit

Armlehnen-/Rückenlehnenhöhe in cm: 65/50

Sitzbreite/-tiefe/-höhe in cm: 45/45/45

57,5 x 60 x 92	3,6 kg	No. 417179
----------------	--------	------------



NEW LEVANTO STAPELSESSEL

graphit mit Textilienbezug silbergrau und Aluminiumarmlehnen anthrazit

Armlehnen-/Rückenlehnenhöhe in cm: 65/50

Sitzbreite/-tiefe/-höhe in cm: 45/45/45

57,5 x 60 x 92	3,6 kg	No. 417174
----------------	--------	------------



NEW LEVANTO

NEW TOP

LOUNGE-SESSEL

DESIGN: STERN, RABADESIGN (FREDDIE)

MATERIAL: ALUMINIUM – TEXTILEN



Seite 282



NEW TOP LOUNGE-STAPELSESSEL

schwarz matt mit Textilenzug Leinen grau und Teakarmlehnen stapelbar

Armlehnen-/Rückenlehnenhöhe in cm: 58/43
Sitzbreite/-tiefe/-höhe in cm: 51/48/38

64 x 69 x 77	4 kg	No. 416880
--------------	------	------------



NEW TOP LOUNGE-STAPELSESSEL

anthrazit mit Textilenzug karbon und Aluminiumarmlehnen anthrazit, stapelbar

Armlehnen-/Rückenlehnenhöhe in cm: 58/43
Sitzbreite/-tiefe/-höhe in cm: 51/48/38

64 x 69 x 77	4 kg	No. 416881
--------------	------	------------



NEW TOP LOUNGE-STAPELSESSEL

anthrazit mit Textilenzug silber und Aluminiumarmlehnen anthrazit, stapelbar

Armlehnen-/Rückenlehnenhöhe in cm: 58/43
Sitzbreite/-tiefe/-höhe in cm: 51/48/38

64 x 69 x 77	4 kg	No. 416882
--------------	------	------------



NEW TOP LOUNGE-STAPELSESSEL

graphit mit Textilenzug silbergrau und Aluminiumarmlehnen anthrazit, stapelbar

Armlehnen-/Rückenlehnenhöhe in cm: 58/43
Sitzbreite/-tiefe/-höhe in cm: 51/48/38

64 x 69 x 77	4 kg	No. 416856
--------------	------	------------



NEW TOP LOUNGE-STAPELSESSEL

weiß mit Textilenzug silber und Aluminiumarmlehnen weiß, stapelbar

Armlehnen-/Rückenlehnenhöhe in cm: 58/43
Sitzbreite/-tiefe/-höhe in cm: 51/48/38

64 x 69 x 77	4 kg	No. 416858
--------------	------	------------



FREDDIE BEISTELLTISCH

anthrazit mit Tischplatte Silverstar 2.0 rund Ø 55 x 43 cm

Zement hell	5,8 kg	No. 431570
Smoky	5,8 kg	No. 431571

Weitere Varianten auf Seite 268



NEW TOP

NEW TOP

LANGLEBIG UND UNVERWECHSELBAR

DESIGN: STERN

MATERIAL: ALUMINIUM – TEXTILEN – TEAK



Seite 162



Seite 252



Seite 282

Aluminium-Möbel sind eine Klasse für sich. Durch Materialeigenschaften wie geringes Gewicht, absolute Wetterfestigkeit und lange Lebensdauer sind Möbel aus Aluminium geradezu ideal für den Außenbereich. Unsere langlebigen und unverwechselbaren Aluminium-Möbel sind das Ergebnis einer faszinierenden Kombination von innovativen Werkstoffen mit modernem Design.



NEW TOP STAPELSESSEL

schwarz matt mit Textilienbezug Leinen grau und Teakarmlehnen

Armlehnen-/Rückenlehnenhöhe in cm: 64,5/46

Sitzbreite/-tiefe/-höhe in cm: 45/42/45

57 x 65 x 89	3,5 kg	No. 415405
--------------	--------	------------



ALLROUND STAPELHOCKER

schwarz matt mit Textilienbezug Leinen grau

Sitzbreite/-tiefe/-höhe in cm: 45/46/45

51 x 54 x 45	2,4 kg	No. 415407
--------------	--------	------------



NEW TOP STAPELSESSEL

anthrazit mit Textilienbezug karbon und Aluminiumarmlehnen anthrazit

Armlehnen-/Rückenlehnenhöhe in cm: 64,5/46

Sitzbreite/-tiefe/-höhe in cm: 45/42/45

57 x 65 x 89	3,5 kg	No. 418469
--------------	--------	------------



ALLROUND STAPELHOCKER

anthrazit mit Textilienbezug karbon

Sitzbreite/-tiefe/-höhe in cm: 45/46/45

51 x 54 x 45	2,4 kg	No. 417665
--------------	--------	------------



NEW TOP



NEW TOP

STERN FARBWELT MIT NEW TOP

DESIGN: STERN

MATERIAL: ALUMINIUM – TEXTILEN



Seite 162



Seite 252



Seite 282



NEW TOP STAPELSESSEL

anthrazit mit Textilenzug silber und Aluminiumarmlehnen anthrazit

Armlehnen-/Rückenlehnenhöhe in cm: 64,5/46

Sitzbreite/-tiefe/-höhe in cm: 45/42/45

57 x 65 x 89	3,5 kg	No. 418467
--------------	--------	------------



NEW TOP STAPELSESSEL

graphit mit Textilenzug silbergrau und Aluminiumarmlehnen anthrazit

Armlehnen-/Rückenlehnenhöhe in cm: 64,5/46

Sitzbreite/-tiefe/-höhe in cm: 45/42/45

57 x 65 x 89	3,5 kg	No. 418468
--------------	--------	------------



ALLROUND STAPELHOCKER

anthrazit mit Textilenzug silber

Sitzbreite/-tiefe/-höhe in cm: 45/46/45

51 x 54 x 45	2,4 kg	No. 417932
--------------	--------	------------



ALLROUND STAPELHOCKER

graphit mit Textilenzug silbergrau

Sitzbreite/-tiefe/-höhe in cm: 45/46/45

51 x 54 x 45	2,4 kg	No. 417935
--------------	--------	------------

Der Klassiker New Top in graphit erlebt eine Renaissance! Positive Eigenschaften wie Pflegeleichtigkeit und geringes Gewicht treffen auf attraktive Farbkombinationen. So reiht sich die beliebte und bewährte Serie in die STERN Farbwelten ein und kann damit perfekt mit einem Tisch aus dem STERN Tischsystem und mit anderen Produkten kombiniert werden.



NILS

COOL GEKLAPPT

CITY-
OUTDOOR

DESIGN: STERN

MATERIAL: ALUMINIUM – TEXTILEN



Seite 162



Seite 262



Seite 282

Ob auf der geräumigen Terrasse oder dem kleinen Balkon, mit Nils muss man keine Abstriche machen, denn er ist formschön und kann platzsparend verstaut werden. Der Klappstuhl aus Aluminium mit Textilien lässt sich gut mit einem Tisch aus dem Tischsystem kombinieren und ist durch seine Leichtigkeit zu jeder Jahreszeit schnell hervorgeholt.



NILS BALKONKLAPPSTUHL
schwarz matt mit Textilienbezug Leinen grau

Rückenlehnenhöhe in cm: 47,5
Sitzbreite/-tiefe/-höhe in cm: 42/45/47

49 x 65 x 88	4,2 kg	No. 418997
--------------	--------	------------



NILS BALKONKLAPPSTUHL
anthrazit mit Textilienbezug karbon

Rückenlehnenhöhe in cm: 47,5
Sitzbreite/-tiefe/-höhe in cm: 42/45/47

49 x 65 x 88	4,2 kg	No. 418998
--------------	--------	------------



NILS BALKONKLAPPSTUHL
anthrazit mit Textilienbezug silber

Rückenlehnenhöhe in cm: 47,5
Sitzbreite/-tiefe/-höhe in cm: 42/45/47

49 x 65 x 88	4,2 kg	No. 418990
--------------	--------	------------



NILS BALKONKLAPPSTUHL
graphit mit Textilienbezug silbergrau

Rückenlehnenhöhe in cm: 47,5
Sitzbreite/-tiefe/-höhe in cm: 42/45/47

49 x 65 x 88	4,2 kg	No. 418992
--------------	--------	------------



NILS BALKONKLAPPSTUHL
weiß mit Textilienbezug silber

Rückenlehnenhöhe in cm: 47,5
Sitzbreite/-tiefe/-höhe in cm: 42/45/47

49 x 65 x 88	4,2 kg	No. 418994
--------------	--------	------------



CAMILLO

ZWEI IN EINEM

CITY-
OUTDOOR

DESIGN: DOSER + ZIMPRICH

MATERIAL: ALUMINIUM – TEXTILEN



Seite 162



Seite 262



Seite 282



CAMILLO BALKONKLAPPSSEL

schwarz matt mit Textilienbezug Leinen grau und klappbaren Aluminiumarmlehnen schwarz matt

Armlehnen-/Rückenlehnenhöhe in cm: 69/45

Sitzbreite/-tiefe/-höhe in cm: 44/44/47

57 x 58,5 x 89	5,8 kg	No. 415428
----------------	--------	------------



CAMILLO BALKONKLAPPSSEL

anthrazit mit Textilienbezug karbon und klappbaren Aluminiumarmlehnen anthrazit

Armlehnen-/Rückenlehnenhöhe in cm: 69/45

Sitzbreite/-tiefe/-höhe in cm: 44/44/47

57 x 58,5 x 89	5,8 kg	No. 417649
----------------	--------	------------



CAMILLO BALKONKLAPPSSEL

anthrazit mit Textilienbezug silber und klappbaren Aluminiumarmlehnen anthrazit

Armlehnen-/Rückenlehnenhöhe in cm: 69/45

Sitzbreite/-tiefe/-höhe in cm: 44/44/47

57 x 58,5 x 89	5,8 kg	No. 417660
----------------	--------	------------



CAMILLO BALKONKLAPPSSEL

graphit mit Textilienbezug silbergrau und klappbaren Aluminiumarmlehnen graphit

Armlehnen-/Rückenlehnenhöhe in cm: 69/45

Sitzbreite/-tiefe/-höhe in cm: 44/44/47

57 x 58,5 x 89	5,8 kg	No. 417661
----------------	--------	------------



CAMILLO BALKONKLAPPSSEL

weiß mit Textilienbezug silber und klappbaren Aluminiumarmlehnen weiß

Armlehnen-/Rückenlehnenhöhe in cm: 69/45

Sitzbreite/-tiefe/-höhe in cm: 44/44/47

57 x 58,5 x 89	5,8 kg	No. 417663
----------------	--------	------------



CAMILLO

DONNA

UNENDLICHE MÖGLICHKEITEN

CITY-
OUTDOOR

DESIGN: DOSER + ZIMPRICH

MATERIAL: ALUMINIUM – TEXTILEN – POLYACRYL



Seite 164



Seite 282



Seite 284

Die Serie Donna aus Aluminium mit einer Rückenlehne aus Textilien ist nicht nur perfekt für draußen sondern auch speziell für kleine Außenbereiche geeignet. Das moderne Balkonset lässt sich spielerisch in Sofa, Liege oder Mini-Lounge umbauen, sodass die Terrasse zum Sommerparadies wird.



DONNA CITY-LOUNGE

anthrazit mit Textilienbezug silber inkl. Kissenset 5-teilig seidengrau, 100 % Polyacryl mit Reißverschluss, dreiteilig und beidseitig verstellbar

Armlehnen-/Rückenlehnenhöhe in cm: 70/33

Sitzbreite/-tiefe/-höhe (mit Kissen) in cm: 216/58/46

228 x 63 x 78	31 kg	No. 418550
---------------	-------	------------

DONNA CITY-LOUNGE

graphit mit Textilienbezug silbergrau inkl. Kissenset 5-teilig schiefergrau, 100 % Polyacryl mit Reißverschluss, dreiteilig und beidseitig verstellbar

Armlehnen-/Rückenlehnenhöhe in cm: 70/33

Sitzbreite/-tiefe/-höhe (mit Kissen) in cm: 216/58/46

228 x 63 x 78	31 kg	No. 418551
---------------	-------	------------



DONNA CITY-LOUNGE

weiß mit Textilienbezug silber inkl. Kissenset 5-teilig seidengrau, 100 % Polyacryl mit Reißverschluss, dreiteilig und beidseitig verstellbar

Armlehnen-/Rückenlehnenhöhe in cm: 70/33

Sitzbreite/-tiefe/-höhe (mit Kissen) in cm: 216/58/46

228 x 63 x 78	31 kg	No. 418553
---------------	-------	------------



Lounge-Mittelteil wird zum flachen Beistelltisch, mit Sitzkissen eine Sitzfläche über die Gesamtlänge 216 x 58 cm



Lounge-Mittelteil wird zum hohen Beistelltisch



Verstellbare Sitzfläche verwandelt die Lounge zur Liege



2-Sitzer mit Beistelltisch



Großzügiger 2-Sitzer mit Fußhocker

ALLROUND

PRAKTISCHE SACHE

DESIGN: DOSER + ZIMPRICH

MATERIAL: ALUMINIUM – TEXTILEN

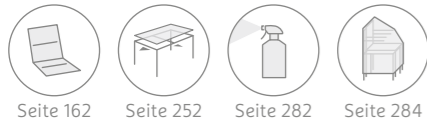

Seite 162 Seite 252 Seite 282 Seite 284

Die Bank Allround hat nicht nur funktionale sondern auch optische Vorteile. Eine breite und besonders tiefe Sitzfläche bietet entspannt Platz für zwei Personen und ermöglicht auch das bequeme Liegen alleine. In den fünf Farben der STERN Farbwelten kann sie einfach zu jeder Aluminiumserie von STERN kombiniert werden.



ALLROUND



ALLROUND 2,5-SITZER BANK

schwarz matt mit Textilienbezug Leinen grau und Aluminiumarmlehnen schwarz matt, stapelbar
Armlehnen-/Rückenlehnenhöhe in cm: 66/50
Sitzbreite/-tiefe/-höhe in cm: 146/53 – 56/44

165 x 71 x 92	9,5 kg	No. 415408
---------------	--------	------------



ALLROUND 2,5-SITZER BANK

anthrazit mit Textilienbezug karbon und Aluminiumarmlehnen anthrazit, stapelbar
Armlehnen-/Rückenlehnenhöhe in cm: 66/50
Sitzbreite/-tiefe/-höhe in cm: 146/53 – 56/44

165 x 71 x 92	9,5 kg	No. 418645
---------------	--------	------------



ALLROUND 2,5-SITZER BANK

anthrazit mit Textilienbezug silber und Aluminiumarmlehnen anthrazit, stapelbar
Armlehnen-/Rückenlehnenhöhe in cm: 66/50
Sitzbreite/-tiefe/-höhe in cm: 146/53 – 56/44

165 x 71 x 92	9,5 kg	No. 418646
---------------	--------	------------



ALLROUND 2,5-SITZER BANK

graphit mit Textilienbezug silbergrau und Aluminiumarmlehnen graphit, stapelbar
Armlehnen-/Rückenlehnenhöhe in cm: 66/50
Sitzbreite/-tiefe/-höhe in cm: 146/53 – 56/44

165 x 71 x 92	9,5 kg	No. 418647
---------------	--------	------------



ALLROUND 2,5-SITZER BANK

weiß mit Textilienbezug silber und Aluminiumarmlehnen weiß stapelbar
Armlehnen-/Rückenlehnenhöhe in cm: 66/50
Sitzbreite/-tiefe/-höhe in cm: 146/53 – 56/44

165 x 71 x 92	9,5 kg	No. 418649
---------------	--------	------------



ALLROUND PASSENDE AUFLAGEN

100 % Polyacryl mit Reißverschluss

146 x 56 x 5 seidengrau	1,5 kg	No. 404685
146 x 56 x 5 schiefergrau	1,5 kg	No. 404686
146 x 56 x 5 seidenschwarz	1,5 kg	No. 404684

ALLROUND

RUNDUM FLEXIBEL

DESIGN: DOSER + ZIMPRICH

MATERIAL: ALUMINIUM – TEXTILEN



Seite 162



Seite 282



Seite 284

Die Liege Allround ist in den fünf unterschiedlichen Farbkombinationen der STERN Farbwelten erhältlich. Die verstellbare Rückenlehne gewährleistet ein dauerhaft bequemes Liegen und dank der Rollen kann man entspannt mit der Sonne wandern. Mit der Liege Allround ist man einfach rundum flexibel.



ALLROUND



ALLROUND ROLLENLIEGE

schwarz matt mit Textilienbezug Leinen grau, Rückenteil 5-fach verstellbar

Rückenlehnenhöhe in cm: 74

Sitzbreite/-tiefe/-höhe in cm: 60/199/35

70 x 201 x 38	11 kg	No. 415411
---------------	-------	------------



ALLROUND ROLLENLIEGE

anthrazit mit Textilienbezug karbon, Rückenteil 5-fach verstellbar

Rückenlehnenhöhe in cm: 74

Sitzbreite/-tiefe/-höhe in cm: 60/199/35

70 x 201 x 38	11 kg	No. 418445
---------------	-------	------------



ALLROUND ROLLENLIEGE

anthrazit mit Textilienbezug silber, Rückenteil 5-fach verstellbar

Rückenlehnenhöhe in cm: 74

Sitzbreite/-tiefe/-höhe in cm: 60/199/35

70 x 201 x 38	11 kg	No. 418440
---------------	-------	------------



ALLROUND ROLLENLIEGE

graphit mit Textilienbezug silbergrau, Rückenteil 5-fach verstellbar

Rückenlehnenhöhe in cm: 74

Sitzbreite/-tiefe/-höhe in cm: 60/199/35

70 x 201 x 38	11 kg	No. 418441
---------------	-------	------------



ALLROUND ROLLENLIEGE

weiß mit Textilienbezug silber, Rückenteil 5-fach verstellbar

Rückenlehnenhöhe in cm: 74

Sitzbreite/-tiefe/-höhe in cm: 60/199/35

70 x 201 x 38	11 kg	No. 418443
---------------	-------	------------



ALLROUND

MAN KANN ALLES GUTE NOCH BESSER MACHEN

DESIGN: DOSER + ZIMPRICH, STERN (ROBIN)

MATERIAL: ALUMINIUM – OUTDOORSTOFF (100 % POLYACRYL) –
SCHNELLTROCKNENDER SCHAUMSTOFF



Seite 282



Die beliebte und vielseitige Liege Allround ist jetzt mit einer komplett gepolsterten Liegefläche erhältlich. Wählen Sie aus zwei unterschiedlichen Farbkombinationen die für Sie passende aus. Stellen Sie sich die verstellbare Rückenlehne ein und genießen Sie das neue, gemütlichere Liegegefühl. Dank der Rollen ist die Liege immer schnell da, wo die Sonne ist.



ALLROUND ROLLENLIEGE

schwarz matt mit gepolsterter Liegefläche seidenschwarz
Rückenteil 5-fach verstellbar
Rückenlehnenhöhe in cm: 76
Sitzbreite/-tiefe/-höhe in cm: 60/199/38

70 x 204 x 41	16,5 kg	No. 415414
---------------	---------	------------



ALLROUND ROLLENLIEGE

anthrazit mit gepolsterter Liegefläche seidengrau
Rückenteil 5-fach verstellbar
Rückenlehnenhöhe in cm: 76
Sitzbreite/-tiefe/-höhe in cm: 60/199/38

70 x 204 x 41	16,5 kg	No. 415479
---------------	---------	------------



ROBIN BEISTELLTISCH

mit Aluminiumleisten 40 x 40 x 40

schwarz matt	2,9 kg	No. 415413
anthrazit	2,9 kg	No. 417645
graphit	2,9 kg	No. 417646
weiß	2,9 kg	No. 417648



ALLROUND



NOVI

DIE LIEGE MIT BANK-OPTION

DESIGN: EWALD WINKELBAUER, WOLFGANG GUBER

MATERIAL: ALUMINIUM – OUTDOORSTOFF (100 % POLYACRYL)



Seite 164 Seite 282 Seite 284



NOVI ROLLENLIEGE/BANK

schwarz matt mit Textilien Leinen grau und Auflage und Rückenkissen aus Outdoorstoff seidenschwarz, 100 % Polyacryl mit Reißverschluss und schnelltrocknender Schaumstoff, Kopfstütze rechts verstellbar
Rückenlehnenhöhe in cm: 22
Sitzbreite/-tiefe/-höhe in cm: 203/74/43

203 x 79 x 65	20 kg	No. 415415
---------------	-------	------------



NOVI ROLLENLIEGE/BANK

graphit mit Textilien silbergrau und Auflage und Rückenkissen schiefergrau, 100 % Polyacryl mit Reißverschluss
Kopfstütze rechts verstellbar
Rückenlehnenhöhe in cm: 22
Sitzbreite/-tiefe/-höhe in cm: 203/74/43

203 x 79 x 65	20 kg	No. 415477
---------------	-------	------------

Die Liege Novi schafft den Brückenschlag zwischen Lounge-Bank und Rollenliege. Das außergewöhnliche Design der Liege sticht sofort ins Auge und ist überaus funktional. Ausgestattet mit einem bequemen Rückenkissen, lässt sich die Liege Novi wunderbar als Bank zu einer Lounge-Gruppe nutzen. Gleichzeitig ist sie aber eine flexibel einstellbare Rollenliege, die zum Relaxen und Sonnenbaden einlädt.



NOVI ROLLENLIEGE/BANK

anthrazit mit Textilien karbon und Auflage und Rückenkissen seidengrau, 100 % Polyacryl mit Reißverschluss
Kopfstütze rechts verstellbar
Rückenlehnenhöhe in cm: 22
Sitzbreite/-tiefe/-höhe in cm: 203/74/43

203 x 79 x 65	20 kg	No. 415476
---------------	-------	------------



NOVI ROLLENLIEGE/BANK

weiß mit Textilien silber und Auflage und Rückenkissen seidengrau, 100 % Polyacryl mit Reißverschluss
Kopfstütze rechts verstellbar
Rückenlehnenhöhe in cm: 22
Sitzbreite/-tiefe/-höhe in cm: 203/74/43

203 x 79 x 65	20 kg	No. 415478
---------------	-------	------------



reddot winner 2023



NOVI STELLBEISPIELE

Lassen Sie sich von den Stellbeispielen inspirieren. Die Liege Novi kann als Einzelliege, Doppelliege oder Lounge eingesetzt werden. Ein leichtes, vielseitiges Produkt in vier verschiedenen Farben.

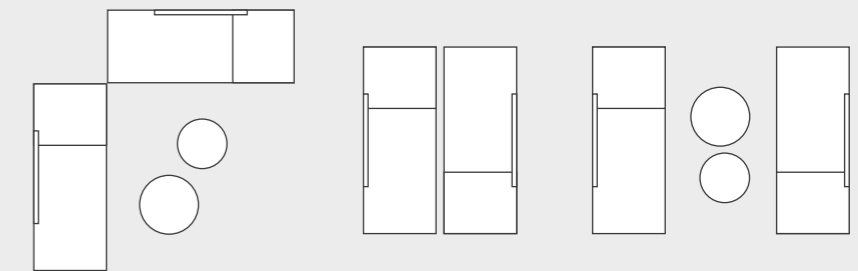

ROBIN

NUR VORTEILE

DESIGN: DOSER + ZIMPRICH

MATERIAL: ALUMINIUM – TEXTILEN



Seite 162



Seite 282



Seite 284



- + kein Einsinken dank Querverbindung an den Füßen
- + rollbare und extrabreite Liege
- + kein Einklemmen dank Abstand des Rahmens



ROBIN



ROBIN ROLLENLIEGE

schwarz matt mit Textilienbezug Leinen grau, stapelbar und Rückenteil 5-fach verstellbar

Rückenlehnenhöhe in cm: 75

Sitzbreite/-tiefe/-höhe in cm: 75/198/39

92 x 215 x 39	13 kg	No. 415412
---------------	-------	------------



ROBIN ROLLENLIEGE

anthrazit mit Textilienbezug karbon, stapelbar und Rückenteil 5-fach verstellbar

Rückenlehnenhöhe in cm: 75

Sitzbreite/-tiefe/-höhe in cm: 75/198/39

92 x 215 x 39	13 kg	No. 417689
---------------	-------	------------



ROBIN ROLLENLIEGE

anthrazit mit Textilienbezug silber, stapelbar und Rückenteil 5-fach verstellbar

Rückenlehnenhöhe in cm: 75

Sitzbreite/-tiefe/-höhe in cm: 75/198/39

92 x 215 x 39	13 kg	No. 417685
---------------	-------	------------



ROBIN ROLLENLIEGE

graphit mit Textilienbezug silbergrau, stapelbar und Rückenteil 5-fach verstellbar

Rückenlehnenhöhe in cm: 75

Sitzbreite/-tiefe/-höhe in cm: 75/198/39

92 x 215 x 39	13 kg	No. 417686
---------------	-------	------------



ROBIN ROLLENLIEGE

weiß mit Textilienbezug silber, stapelbar und Rückenteil 5-fach verstellbar

Rückenlehnenhöhe in cm: 75

Sitzbreite/-tiefe/-höhe in cm: 75/198/39

92 x 215 x 39	13 kg	No. 417688
---------------	-------	------------



ROBIN BEISTELLTISCH

mit Aluminiumleisten 40 x 40 x 40

schwarz matt	2,9 kg	No. 415413
anthrazit	2,9 kg	No. 417645
graphit	2,9 kg	No. 417646
weiß	2,9 kg	No. 417648

BALANCE

ENTSPANNUNG IN JEDER LAGE

DESIGN: DOSER + ZIMPRICH

MATERIAL: ALUMINIUM – TEXTILEN



Seite 162



Seite 282



Seite 284



Die Wellnessliege Balance zeichnet sich aus durch Einzigartigkeit und ansprechendes Design. Balance hält, wie der Name schon sagt, Körper und Seele im Gleichgewicht und ermöglicht dadurch eine unvergleichbare Entspannung.



BALANCE RELAXLIEGE

schwarz matt mit Textilienbezug Leinen grau und Aluminiumarmlehnen schwarz matt, kippbar

Armlehnen-/Rückenlehnenhöhe in cm: 59/90

Sitzbreite/-tiefe/-höhe in cm: 54/207/41

70 x 160 x 115	9,6 kg	No. 415416
----------------	--------	------------



BALANCE RELAXLIEGE

anthrazit mit Textilienbezug karbon und Aluminiumarmlehnen anthrazit, kippbar

Armlehnen-/Rückenlehnenhöhe in cm: 59/90

Sitzbreite/-tiefe/-höhe in cm: 54/207/41

70 x 160 x 115	9,6 kg	No. 418332
----------------	--------	------------



BALANCE RELAXLIEGE

anthrazit mit Textilienbezug silber und Aluminiumarmlehnen anthrazit, kippbar

Armlehnen-/Rückenlehnenhöhe in cm: 59/90

Sitzbreite/-tiefe/-höhe in cm: 54/207/41

70 x 160 x 115	9,6 kg	No. 418333
----------------	--------	------------



BALANCE RELAXLIEGE

graphit mit Textilienbezug silbergrau und Aluminiumarmlehnen graphit, kippbar

Armlehnen-/Rückenlehnenhöhe in cm: 59/90

Sitzbreite/-tiefe/-höhe in cm: 54/207/41

70 x 160 x 115	9,6 kg	No. 418334
----------------	--------	------------



BALANCE RELAXLIEGE

weiß mit Textilienbezug silber und Aluminiumarmlehnen weiß, kippbar

Armlehnen-/Rückenlehnenhöhe in cm: 59/90

Sitzbreite/-tiefe/-höhe in cm: 54/207/41

70 x 160 x 115	9,6 kg	No. 418335
----------------	--------	------------



ROBIN BEISTELLTISCH

mit Aluminiumleisten 40 x 40 x 40

schwarz matt	2,9 kg	No. 415413
anthrazit	2,9 kg	No. 417645
graphit	2,9 kg	No. 417646
weiß	2,9 kg	No. 417648



BALANCE

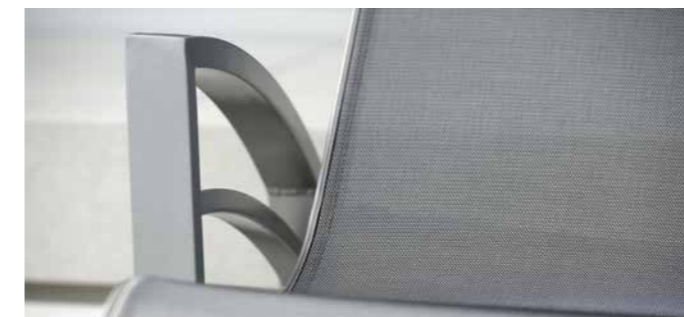

KARI

KLASSISCHER KOMFORT

DESIGN: DOSER + ZIMPRICH

MATERIAL: ALUMINIUM – TEXTILEN



Seite 162



Seite 164



Seite 282

Die Rollentiege Kari überzeugt durch gleich zwei besondere Vorteile: Sie besitzt eine Armlehne – was den Liegekomfort weiter erhöht – und ihre Liegefläche ist deutlich höher als die der klassischen Liegen, was das Aufstehen leichter macht. Erhältlich ist sie wie gewohnt in den begehrten STERN Farbwelten.



KARI ROLLENLIEGE

schwarz matt mit Textilienbezug Leinen grau und Aluminiumarmlehnen schwarz matt, Rückenteil 5-fach verstellbar, extra hohe Liegefläche, stapelbar

Armlehnen-/Rückenlehnenhöhe in cm: 65/77

Sitzbreite/-tiefe/-höhe in cm: 65/202/45

83 x 205 x 65	13,4 kg	No. 415485
---------------	---------	------------



KARI ROLLENLIEGE

anthrazit mit Textilienbezug karbon und Aluminiumarmlehnen anthrazit, Rückenteil 5-fach verstellbar, extra hohe Liegefläche stapelbar

Armlehnen-/Rückenlehnenhöhe in cm: 65/77

Sitzbreite/-tiefe/-höhe in cm: 65/202/45

83 x 205 x 65	13,4 kg	No. 415486
---------------	---------	------------



KARI ROLLENLIEGE

graphit mit Textilienbezug silbergrau und Aluminiumarmlehnen graphit, Rückenteil 5-fach verstellbar, extra hohe Liegefläche stapelbar

Armlehnen-/Rückenlehnenhöhe in cm: 65/77

Sitzbreite/-tiefe/-höhe in cm: 65/202/45

83 x 205 x 65	13,4 kg	No. 415487
---------------	---------	------------



KARI ROLLENLIEGE

weiß mit Textilienbezug silber und Aluminiumarmlehnen weiß, Rückenteil 5-fach verstellbar, extra hohe Liegefläche stapelbar

Armlehnen-/Rückenlehnenhöhe in cm: 65/77

Sitzbreite/-tiefe/-höhe in cm: 65/202/45

83 x 205 x 65	13,4 kg	No. 415488
---------------	---------	------------



ALLROUND

DER SOMMER-HOCHSITZ

DESIGN: DOSER + ZIMPRICH

MATERIAL: ALUMINIUM – TEXTILEN



Seite 260



Seite 282

Der Barstuhl Allround ist die perfekte Sitzlösung für Bartische. Er ist nicht nur bequem dank einer Rückenlehne, sondern auch stapelbar, leicht und 100 % outdoor-fähig.



ALLROUND BARSTUHL

schwarz matt mit Textilienbezug Leinen grau, stapelbar

Rückenlehnenhöhe in cm: 20
Sitzbreite/-tiefe/-höhe in cm: 39/40/80

57 x 52 x 100	4 kg	No. 415409
---------------	------	------------



ALLROUND BARSTUHL

anthrazit mit Textilienbezug karbon, stapelbar

Rückenlehnenhöhe in cm: 20
Sitzbreite/-tiefe/-höhe in cm: 39/40/80

57 x 52 x 100	4 kg	No. 417993
---------------	------	------------



ALLROUND BARSTUHL

anthrazit mit Textilienbezug silber, stapelbar

Rückenlehnenhöhe in cm: 20
Sitzbreite/-tiefe/-höhe in cm: 39/40/80

57 x 52 x 100	4 kg	No. 417987
---------------	------	------------



ALLROUND BARSTUHL

graphit mit Textilienbezug silbergrau, stapelbar

Rückenlehnenhöhe in cm: 20
Sitzbreite/-tiefe/-höhe in cm: 39/40/80

57 x 52 x 100	4 kg	No. 417988
---------------	------	------------



ALLROUND BARSTUHL

weiß mit Textilienbezug silber, stapelbar

Rückenlehnenhöhe in cm: 20
Sitzbreite/-tiefe/-höhe in cm: 39/40/80

57 x 52 x 100	4 kg	No. 417991
---------------	------	------------



AUFLAGEN

FARBBLICHE AKZENTE

DESIGN: STERN

MATERIAL: 100 % POLYACRYL













Auflagen vervollständigen den Komfort. An kühleren Sommerabenden sind sie ein guter Wärmespeicher. Sie setzen farbliche Akzente und sind perfekt abgestimmt auf das STERN Sortiment.

Alle Auflagen sind abziehbar und waschbar.



GILBERT
KISSENBOX
SEITE 278

AUFLAGEN

Sortimentsstoffe		Passend für Sessel													
Produkt			uni seiden-schwarz	uni seidengrau	uni schiefer-grau	uni dunkel-blau	uni dunkel-grün	uni rot	uni graubraun	uni hellblau	uni farngrün	uni pink	uni koralle	uni orange	uni gelb
Sitzkissen für Stapelsessel	ca. 44 x 44 x 3 cm	NEW LEVANTO / NILS / SKELBY / LUCY NEW TOP / OSKAR / CAMILLO / EVOEE / TILO	No. 404030	No. 404540	No. 404550	No. 404080	No. 404070	No. 404090	No. 404570	No. 404040	No. 404580	No. 404280	No. 404060	No. 404290	No. 404050
Auflage für Stapelsessel	ca. 93 x 46 x 3 cm	NEW LEVANTO / NILS / NEW TOP / CAMILLO VENTO	No. 404031	No. 404541	No. 404551	No. 404081	No. 404071	No. 404091	No. 404571	No. 404041	No. 404581	No. 404281	No. 404061	No. 404291	No. 404051
Auflage für Stapelsessel	ca. 96 x 47 x 3 cm	SKELBY / LUCY / KARI NIEDER	No. 404032	No. 404542	No. 404552	No. 404082	No. 404072	No. 404092	No. 404572	No. 404042	No. 404582	No. 404282	No. 404062	No. 404292	No. 404052
Auflage für Stapelsessel	ca. 105 x 48 x 3 cm	EVOEE	No. 404033	No. 404543	No. 404553	No. 404083	No. 404073	No. 404093	No. 404573	No. 404043	No. 404583	No. 404283	No. 404063	No. 404293	No. 404053
Auflage für Stapelsessel	ca. 115 x 50 x 3 cm	KARI HOCH	No. 404034	No. 404544	No. 404554	No. 404084	No. 404074	No. 404094	No. 404574	No. 404044	No. 404584	No. 404284	No. 404064	No. 404294	No. 404054
Auflage für Stapelsessel	ca. 117 x 54 x 3 cm	KARI PLUS	–	No. 404260	No. 404261	–	–	–	–	–	–	–	–	–	–
Kopfpolster	ca. 15 x 37 x 6 cm	KLAPPESELLE NEW TOP KLAPPESELLE KARI / KARI HOCH	No. 404020	No. 404010	No. 404011	No. 404018	No. 404017	No. 404019	No. 404012	No. 404014	No. 404013	No. 404021	No. 404016	No. 404022	No. 404015
Passend für Liege															
Liegenauflage	ca. 200 x 74 x 3 cm	ROBIN	No. 404036	No. 404546	No. 404556	No. 404086	No. 404076	No. 404096	No. 404576	No. 404046	No. 404586	No. 404286	No. 404066	No. 404296	No. 404056
Liegenauflage	ca. 201 x 67 x 3 cm	ALLROUND / KARI	No. 404037	No. 404547	No. 404557	No. 404087	No. 404077	No. 404097	No. 404577	No. 404047	No. 404587	No. 404287	No. 404067	No. 404297	No. 404057
Liegenauflage	ca. 207 x 55 x 3 cm	BALANCE	–	No. 404039	–	–	–	–	–	–	–	–	–	–	–
Kopfpolster	ca. 15 x 37 x 6 cm	ALLROUND / BALANCE / ROBIN	No. 404020	No. 404010	No. 404011	No. 404018	No. 404017	No. 404019	No. 404012	No. 404014	No. 404013	No. 404021	No. 404016	No. 404022	No. 404015

DEKOKISSEN

FARBBLICHE AKZENTE



DEKOKISSEN

DESIGN: STERN

MATERIAL: 100 % POLYACRYL

Dekokissen sind eine großartige Ergänzung für jedes Möbelstück. Sie bieten nicht nur zusätzlichen Komfort, sondern auch eine Möglichkeit, den Außenbereich individuell zu gestalten. In verschiedenen Farben – ob uni oder mit Rautemuster – schaffen Dekokissen von STERN eine frische und einladende Atmosphäre.

Alle Dekokissen sind abziehbar und waschbar.

DEKOKISSEN UNI

	ca. 35 x 55 cm	ca. 45 x 45 cm	ca. 55 x 55 cm
uni seidenschwarz	No. 404215	No. 404216	No. 404217
uni seidengrau	No. 404170	No. 404171	No. 404172
uni schiefergrau	No. 404180	No. 404181	No. 404182
uni dunkelblau	No. 404185	No. 404186	No. 404187
uni dunkelgrün	No. 404195	No. 404196	No. 404197
uni rot	No. 404150	No. 404151	No. 404152
uni hellblau	No. 404165	No. 404166	No. 404167
uni farngrün	No. 404175	No. 404176	No. 404177
uni pink	No. 404220	No. 404221	No. 404222
uni koralle	No. 404160	No. 404161	No. 404162
uni orange	No. 404230	No. 404231	No. 404232
uni gelb	No. 404155	No. 404156	No. 404157

DEKOKISSEN FLEUR

	ca. 35 x 55 cm	ca. 45 x 45 cm	ca. 55 x 55 cm
Fleur grau	No. 404240	No. 404241	No. 404242

DEKOKISSEN RAUTE

	ca. 35 x 55 cm	ca. 45 x 45 cm	ca. 55 x 55 cm
Raute schwarz	No. 404145	No. 404146	No. 404147
Raute dunkelgrau	No. 404140	No. 404141	No. 404142
Raute hellgrau	No. 404135	No. 404136	No. 404137
Raute dunkelblau	No. 404130	No. 404131	No. 404132
Raute dunkelgrün	No. 404125	No. 404126	No. 404127
Raute rot	No. 404100	No. 404101	No. 404102
Raute hellblau	No. 404110	No. 404111	No. 404112
Raute farngrün	No. 404120	No. 404121	No. 404122
Raute pink	No. 404225	No. 404226	No. 404227
Raute koralle	No. 404115	No. 404116	No. 404117
Raute orange	No. 404235	No. 404236	No. 404237
Raute gelb	No. 404105	No. 404106	No. 404107

EDELSTAHL

COOLE ELEGANZ



LEVI 168 – 169

Edelstahl ist witterungsbeständig, hygienisch, stabil und pflegeleicht. Diese Chrom-Nickel-Stahl-Legierung ist besonders widerstandsfähig gegenüber Korrosion und wird zum Beispiel auch für die Herstellung von Innenverkleidungen von Waschmaschinen, Geschirrspülmaschinen sowie für hochwertiges Besteck und Kochgeschirr verwendet.

Info: In salz- und chlorhaltiger Umgebungsluft kann es zu Rostbildung kommen.



MIKA 172 – 173

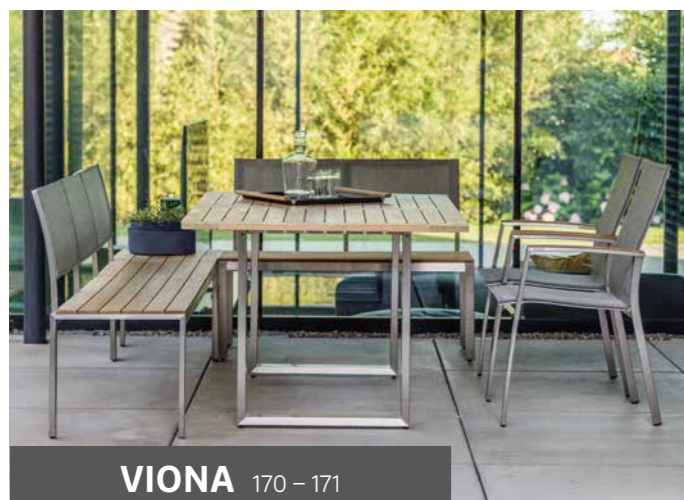

VIONA 170 – 171



NEW HOLLY DINING 174 – 175



EVOEE 176 – 177



CARDIFF 178 – 183



NEW HOLLY LOUNGE 174 – 175



ALLROUND 182 – 183



BARNY 184 – 185

LEVI

GERADLINIGKEIT FÜR DRAUSSEN

DESIGN: DOSER + ZIMPRICH

MATERIAL: EDELSTAHL PULVERBESCHICHTET – TEAK



Seite 282

Die Sitz- und Rückenfläche besteht aus quer verlaufenden Streben aus anthrazit pulverbeschichtetem Edelstahl, die dem Sessel eine puristische und leichte Anmutung verleihen. Für auffallenden Komfort sorgt eine passende Auflage aus 100 % Polyacryl, deren Steppnaht an die querverlaufenden Edelstahlstreben des Sessels erinnert.



IC 2
O 0
N 2
A 1
W 2
R 1
D S
INNOVATIVE
INTERIOR
selection

LEVI



LEVI STAPELSESSEL

Edelstahl anthrazit pulverbeschichtet mit Teakarmlehnen
FSC®-zertifiziert, stapelbar

Armlehnen-/Rückenlehnenhöhe in cm: 63/41

Sitzbreite/-tiefe/-höhe in cm: 45/45/45

59 x 59 x 82	5,8 kg	No. 416721
--------------	--------	------------



LEVI AUFLAGE STAPELSESSEL

100 % Polyacryl mit Reißverschluss

seidengrau	0,9 kg	No. 404190
dunkelgrün	0,9 kg	No. 404193



LEVI LOUNGE-STAPELSTUHL

Edelstahl anthrazit pulverbeschichtet

Rückenlehnenhöhe in cm: 40

Sitzbreite/-tiefe/-höhe in cm: 55/54/40

69 x 64 x 75	6,2 kg	No. 416722
--------------	--------	------------



LEVI AUFLAGE LOUNGE-STAPELSTUHL

100 % Polyacryl mit Reißverschluss

seidengrau	1,1 kg	No. 404200
------------	--------	------------



LEVI BARSTUHL

Edelstahl anthrazit pulverbeschichtet, stapelbar

Rückenlehnenhöhe in cm: 28

Sitzbreite/-tiefe/-höhe in cm: 45/45/77

57 x 56 x 103	6,8 kg	No. 416723
---------------	--------	------------



LEVI AUFLAGE BARSTUHL

100 % Polyacryl mit Reißverschluss

seidengrau	0,7 kg	No. 404205
------------	--------	------------

VIONA

STIMMIGE KOMBINATION EDLER MATERIALIEN

DESIGN: STERN

MATERIAL: EDELSTAHL – TEAK – TEXTILEN



Seite 162



Seite 244



Seite 282



VIONA 2-SITZER BANK

Edelstahl mit Teakbelattung FSC®-zertifiziert und Rückenlehne mit Textilbezug Leinen grau

Rückenlehnenhöhe in cm: 42

Sitzbreite/-tiefe/-höhe in cm: 110/44/44

110 x 55 x 85	16 kg	No. 417721
---------------	-------	------------



VIONA HOCKER / ECKE

Edelstahl mit Teakbelattung FSC®-zertifiziert

46 x 46 x 44	5,8 kg	No. 417729
--------------	--------	------------



VIONA 3-SITZER BANK

Edelstahl mit Teakbelattung FSC®-zertifiziert und Rückenlehne mit Textilbezug Leinen grau

Rückenlehnenhöhe in cm: 42

Sitzbreite/-tiefe/-höhe in cm: 182/44/44

182 x 55 x 85	20 kg	No. 417722
---------------	-------	------------



VIONA KUFENTISCH

Edelstahl mit Tischplatte Teak
Tischunterkante 66,5 cm

180 x 100 x 74	32,5 kg	No. 431999
----------------	---------	------------



MIKA

BESONDERER KOMFORT

DESIGN: STERN

MATERIAL: EDELSTAHL – TEXTILEN

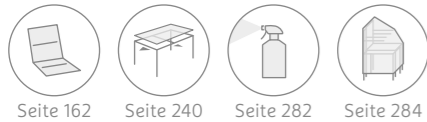

Seite 162 Seite 240 Seite 282 Seite 284



MIKA STAPELSESSEL

Edelstahl mit Textilienbezug Leinen grau und Aluminiumarmlehnen anthrazit

Armlehnen-/Rückenlehnenhöhe in cm: 64,5/52

Sitzbreite/-tiefe/-höhe in cm: 45/45/45

56 x 63 x 92	6,8 kg	No. 416930
--------------	--------	------------



MIKA STAPELSESSEL

Edelstahl mit Textilienbezug Leinen grau und Teakarmlehnen FSC®-zertifiziert

Armlehnen-/Rückenlehnenhöhe in cm: 64,5/52

Sitzbreite/-tiefe/-höhe in cm: 45/45/45

56 x 63 x 92	6,8 kg	No. 416980
--------------	--------	------------



MIKA STAPELSESSEL

Edelstahl mit Textilienbezug Leinen grau und Aluminiumarmlehnen anthrazit, extra hohe Rückenlehne

Armlehnen-/Rückenlehnenhöhe in cm: 64,5/70

Sitzbreite/-tiefe/-höhe in cm: 45/45/45

56 x 67 x 110	7 kg	No. 416931
---------------	------	------------



MIKA STAPELSESSEL

Edelstahl mit Textilienbezug Leinen grau und Teakarmlehnen FSC®-zertifiziert, extra hohe Rückenlehne

Armlehnen-/Rückenlehnenhöhe in cm: 64,5/70

Sitzbreite/-tiefe/-höhe in cm: 45/45/45

56 x 67 x 110	7 kg	No. 416981
---------------	------	------------



MIKA HOCKER

Edelstahl mit Textilienbezug Leinen grau

Sitzbreite/-tiefe/-höhe in cm: 50/43/45

50 x 43 x 45	3 kg	No. 416979
--------------	------	------------

Die Serie Mika bietet ganz besonderen Komfort. Eine extra hohe Rückenlehne mit einem ergonomischen Schwung unterstützt die untere Wirbelsäule und erzeugt ein spürbar bequemes Sitzgefühl. Das neue Textilien Leinen grau verleiht der Serie eine vornehme Eleganz.

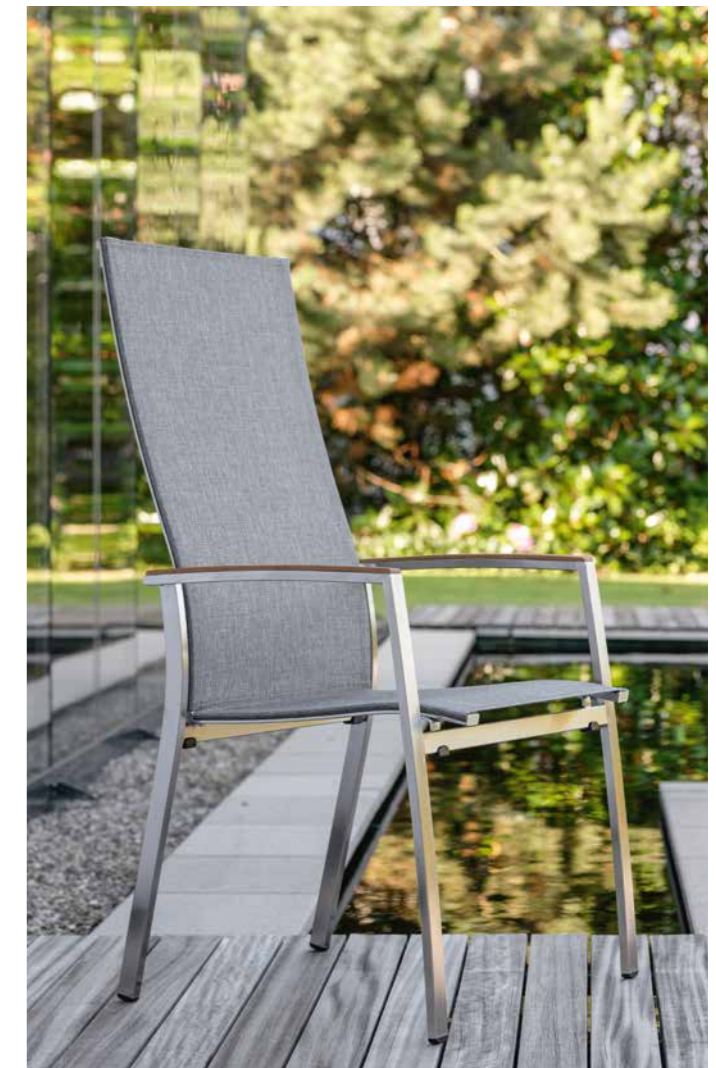

NEW HOLLY

EINE EDLE VARIANTE

DESIGN: DOSER + ZIMPRICH, STERN (ALLROUND)

MATERIAL: EDELSTAHL – TEXTILEN – POLYACRYL



NEW HOLLY LOUNGE / LIEGE

Edelstahl mit Textilienbezug silbergrau und Auflage schiefergrau, 100 % Polyacryl mit Reißverschluss, Kopfstütze an beiden Seiten verstellbar

Rückenlehnenhöhe in cm: 35
Sitzbreite/-tiefe/-höhe in cm (mit Kissen): 216/71/43

216 x 77 x 68	40 kg	No. 416728
---------------	-------	------------



NEW HOLLY DINING BANK / LIEGE

Edelstahl mit Textilienbezug silbergrau und Auflage schiefergrau, 100 % Polyacryl mit Reißverschluss, Kopfstütze an beiden Seiten verstellbar

Rückenlehnenhöhe in cm: 35
Sitzbreite/-tiefe/-höhe in cm (mit Kissen): 216/71/48

216 x 77 x 73	40,5 kg	No. 416729
---------------	---------	------------



ALLROUND BEISTELLTISCH

Edelstahl mit Tischplatte Silverstar

Tischplatte Dark Marble 110,5 x 60 x 45	20,2 kg	No. 432350
---	---------	------------

Weitere Tischvarianten auf Seite 272



NEW HOLLY PASSENDE KISSEN

schiefergrau, 100 % Polyacryl mit Reißverschluss

Keilrückenkissen 75 x 20/10 x 40	2 kg	No. 404721
Rückenkissen 75 x 46 x 20	1,8 kg	No. 404637

POUFS
AUF
SEITE 72



EVOEE

MIT LEICHTEM SCHWUNG

DESIGN: DOSER + ZIMPRICH

MATERIAL: EDELSTAHL – TEXTILEN



Seite 162



Seite 252



Seite 282

Evoee – eine raffinierte Kombination aus outdoor-tauglichen Materialien und hohem Komfort, dank einer extra hohen, leicht schwingenden Rückenlehne. Die kühle Eleganz, die das Edelstahl ausstrahlt, unterstreicht die Wirkung des Sessels.



EVOEE STAPELSESSEL

Edelstahl mit Textilienbezug silbergrau und Aluminiumarmlehnen anthrazit

Armlehnen-/Rückenlehnenhöhe in cm: 66/50

Sitzbreite/-tiefe/-höhe in cm: 43/47/47

56 x 65 x 96	5,6 kg	No. 417241
--------------	--------	------------



EVOEE

CARDIFF

KLASSIKER AUS EDELSTAHL

DESIGN: STERN

MATERIAL: EDELSTAHL – TEXTILEN – ALUMINIUM – TEAK



Seite 162



Seite 282



Seite 284



CARDIFF STAPELSESSEL

Edelstahl mit Textilenzug silbergrau und Aluminiumarmlehnen anthrazit

Armlehnen-/Rückenlehnenhöhe in cm: 65,5/51

Sitzbreite/-tiefe/-höhe in cm: 44/47/45

57 x 61 x 92	5,6 kg	No. 417271
--------------	--------	------------



CARDIFF STAPELSESSEL

Edelstahl mit Textilenzug silbergrau und Teakarmlehnen FSC®-zertifiziert

Armlehnen-/Rückenlehnenhöhe in cm: 65,5/51

Sitzbreite/-tiefe/-höhe in cm: 44/47/45

57 x 61 x 92	5,6 kg	No. 417475
--------------	--------	------------



CARDIFF STAPELSESSEL

Edelstahl mit Textilenzug silbergrau und Aluminiumarmlehnen anthrazit, extra hohe Rückenlehne

Armlehnen-/Rückenlehnenhöhe in cm: 65/71

Sitzbreite/-tiefe/-höhe in cm: 44/46/45

56 x 68,5 x 110	7,4 kg	No. 416895
-----------------	--------	------------



CARDIFF STAPELSESSEL

Edelstahl mit Textilenzug silbergrau und Teakarmlehnen FSC®-zertifiziert, extra hohe Rückenlehne

Armlehnen-/Rückenlehnenhöhe in cm: 65/71

Sitzbreite/-tiefe/-höhe in cm: 44/46/45

56 x 68,5 x 110	7,4 kg	No. 416896
-----------------	--------	------------



CARDIFF HOCKER

Edelstahl mit Textilenzug silbergrau

Sitzbreite/-tiefe/-höhe in cm: 50/43/45

50 x 53 x 45	2,8 kg	No. 417477
--------------	--------	------------

Cardiff zeichnet sich durch seine klare und gerade Form aus und ist damit eine besonders schöne und zeitlose Serie. Aus hochwertigem Edelstahl der Güteklasse 304 ist die Serie Cardiff besonders resistent gegenüber Rost und damit sehr pflegeleicht.



CARDIFF

GERADLINIGER KOMFORT

DESIGN: STERN

MATERIAL: EDELSTAHL – TEXTILEN – TEAK



Seite 162



Seite 282



Seite 284

Cardiff zeichnet sich aus durch seine klare und gerade Form und ist damit eine besonders schöne und zeitlose Serie. Aus hochwertigem Edelstahl der Güteklasse 304 ist die Serie Cardiff besonders resistent gegenüber Rost und damit sehr pflegeleicht.



CARDIFF STAPELSESSEL

Edelstahl mit Textilienbezug taupe und Teakarmlehnen
FSC®-zertifiziert

Armlehnen-/Rückenlehnenhöhe in cm: 65,5/51

Sitzbreite/-tiefe/-höhe in cm: 44/47/45

57 x 61 x 92	5,6 kg	No. 417416
--------------	--------	------------



CARDIFF STAPELSESSEL

Edelstahl mit Textilien taupe und Teakarmlehnen
FSC®-zertifiziert, extra hohe Rückenlehne

Armlehnen-/Rückenlehnenhöhe in cm: 65/71

Sitzbreite/-tiefe/-höhe in cm: 44/46/45

56 x 68,5 x 110	7,4 kg	No. 416897
-----------------	--------	------------



CARDIFF HOCKER

Edelstahl mit Textilienbezug taupe

Sitzbreite/-tiefe/-höhe in cm: 50/43/45

50 x 53 x 45	2,8 kg	No. 417486
--------------	--------	------------



CARDIFF & ALLROUND

SCHÖNE ERGÄNZUNG ZU CARDIFF

DESIGN: STERN (CARDIFF), DOSER + ZIMPRICH (ALLROUND)

MATERIAL: EDELSTAHL – TEXTILEN



Seite 162



Seite 282



Seite 284

Die Liege Allround! Die verstellbare Rückenlehne gewährleistet ein dauerhaft bequemes Liegen und dank der Rollen kann man entspannt mit der Sonne wandern. Mit der Liege Allround ist man einfach rundum flexibel. Mit der Bank Cardiff bieten sich ebenfalls noch mehr Möglichkeiten, das Esszimmer im Freien zu erweitern.



CARDIFF STAPELBANK

Edelstahl mit Textilenzug taupe und Teakarmlehnen
FSC®-zertifiziert

Armlehnen-/Rückenlehnenhöhe in cm: 65,5/51

Sitzbreite/-tiefe/-höhe in cm: 147/47/45

160 x 61 x 92	13 kg	No. 417412
---------------	-------	------------



CARDIFF STAPELBANK

Edelstahl mit Textilenzug silbergrau und Aluminium-
armlehnen anthrazit

Armlehnen-/Rückenlehnenhöhe in cm: 65,5/51

Sitzbreite/-tiefe/-höhe in cm: 147/47/45

160 x 61 x 92	13 kg	No. 417274
---------------	-------	------------



ALLROUND ROLLENLIEGE

Edelstahl mit Textilenzug taupe
Rückenteil 5-fach verstellbar

Sitzbreite/-tiefe/-höhe in cm: 60/200/34

71 x 200 x 38	19,5 kg	No. 417186
---------------	---------	------------



ALLROUND ROLLENLIEGE

Edelstahl mit Textilenzug silbergrau
Rückenteil 5-fach verstellbar

Sitzbreite/-tiefe/-höhe in cm: 60/200/34

71 x 200 x 38	19,5 kg	No. 417185
---------------	---------	------------



ALLROUND ROLLENLIEGE

Edelstahl mit Textilenzug Leinen grau
Rückenteil 5-fach verstellbar

Sitzbreite/-tiefe/-höhe in cm: 60/200/34

71 x 200 x 38	19,5 kg	No. 416933
---------------	---------	------------



BARNY

HOCH HINAUS

DESIGN: STERN

MATERIAL: EDELSTAHL – TEXTILEN



Seite 282



BARNY BARSTUHL

Edelstahl mit Textilienbezug silbergrau

Rückenlehnenhöhe in cm: 20

Sitzbreite/-tiefe/-höhe in cm: 40/38/76

40 x 56 x 95	3,8 kg	No. 417287
--------------	--------	------------

Der Barhocker Barny aus Edelstahl mit einer Sitzfläche aus Textilien ist die praktische Ergänzung zu dem Bartisch aus Edelstahl. Eine kleine Rückenlehne und Fußstütze bieten zusätzlichen Komfort für gemütliche Abende in der Sonne.



TISCH 80 x 80

Tischplatte Silverstar 2.0 Smoky	12 kg	No. 102380
Steh Tischgestell Edelstahl Vierkant Tischunterkante 103 cm	16,5 kg	No. 101538

Weitere Tischvarianten ab Seite 260



BARNY



TEAK

WUNDERBARES NATURPRODUKT

Teak-Holz ist sehr robust und witterungsbeständig und überzeugt durch eine hohe Festigkeit und Härte. Es verzieht sich auch bei wechselndem Klima kaum und ist vergleichbar mit Eichenholz. Durch die im Teak eingelagerten Öle ist das Holz bereits gut geschützt und verfügt über eine sehr lange Lebensdauer.

Aufgrund der natürlichen Schwankungen im Holz kann jedes Produkt und jedes Finish leicht variieren.



LEAH 188 – 189



LEAH LOUNGE 190 – 193



JACKIE 194 – 195



SAM 196 – 197



MALAGA 198 – 199



HOLZTISCHE 200 – 201



BEISTELLTISCHE 202 – 203

LEAH

STILVOLL NATUR GENIESSEN

DESIGN: DOSER + ZIMPRICH

MATERIAL: TEAK – POLYETHYLEN, UMMANTELT MIT 100 % POLYPROPYLEN – TEXTILEN



Seite 252



Seite 282



LEAH SESSEL

Teak mit Kordel steingrau

Armlehnen- /Rückenlehnenhöhe in cm: 65/50
Sitzbreite/-tiefe/-höhe in cm: 46/45/46

59 x 65 x 93	9,5 kg	No. 420740
--------------	--------	------------



LEAH SESSEL

Teak mit Kordel farngrün

Armlehnen- /Rückenlehnenhöhe in cm: 65/53
Sitzbreite/-tiefe/-höhe in cm: 46/45/46

59 x 65 x 93	9,5 kg	No. 420778
--------------	--------	------------



LEAH SESSEL

Teak mit Textilbezug Leinen grau

Armlehnen- /Rückenlehnenhöhe in cm: 65/50
Sitzbreite/-tiefe/-höhe in cm: 46/45/46

59 x 65 x 93	7,6 kg	No. 420739
--------------	--------	------------



LEAH SESSEL

Teak mit Kordel gelb

Armlehnen- /Rückenlehnenhöhe in cm: 65/53
Sitzbreite/-tiefe/-höhe in cm: 46/45/46

59 x 65 x 93	9,5 kg	No. 420777
--------------	--------	------------

Der Sessel Leah aus Holz vereint die besondere Formensprache der bereits bekannten Serie Skelby mit dem beliebten Material Teak. Der Bezug aus einer hochwertigen Synthetikfaser erzeugt zudem ein angenehmes Sitzgefühl. Das wertige Teakgestell – gepaart mit einem Textilbezug in Leinen grau – bietet eine weitere stimmige Variante in der Serie.



LEAH

VITALISIEREND WIE DER FRÜHLING SELBST

DESIGN: DOSER + ZIMPRICH

MATERIAL: TEAK – POLYETHYLEN, UMMANTELT MIT 100 % POLYPROPYLEN



Seite 162



Seite 282



LEAH LOUNGE-SESSEL

Teak natur mit Kordel farngrün und Teakarmlehnen

Armlehnen-/Rückenlehnenhöhe in cm: 58/53
Sitzbreite/-tiefe/-höhe in cm: 74/60/35

91 x 79 x 81	15 kg	No. 420776
--------------	-------	------------



LEAH LOUNGE-SESSEL

Teak natur mit Kordel gelb und Teakarmlehnen

Armlehnen-/Rückenlehnenhöhe in cm: 58/53
Sitzbreite/-tiefe/-höhe in cm: 74/60/35

91 x 79 x 81	15 kg	No. 420775
--------------	-------	------------



LEAH PASSENDE KISSEN

farngrün, 100 % Polyacryl mit Reißverschluss

Sitzkissen 74 x 60 x 5	1,1 kg	No. 404790
Rückenkissen 76 x 54 x 30	1,4 kg	No. 404791



LEAH PASSENDE KISSEN

gelb, 100 % Polyacryl mit Reißverschluss

Sitzkissen 74 x 60 x 5	1,1 kg	No. 404792
Rückenkissen 76 x 54 x 30	1,4 kg	No. 404793

Setzen Sie erfrischende Farbakzente. In frühlingshaftem Farngrün und frischem Gelb wirken die Leah-Loungesessel besonders belebend. Der natürliche Charakter der Teak-Sessel kommt besonders zur Geltung. Farblich passende Sitzkissen sorgen für ein Plus an Behaglichkeit.

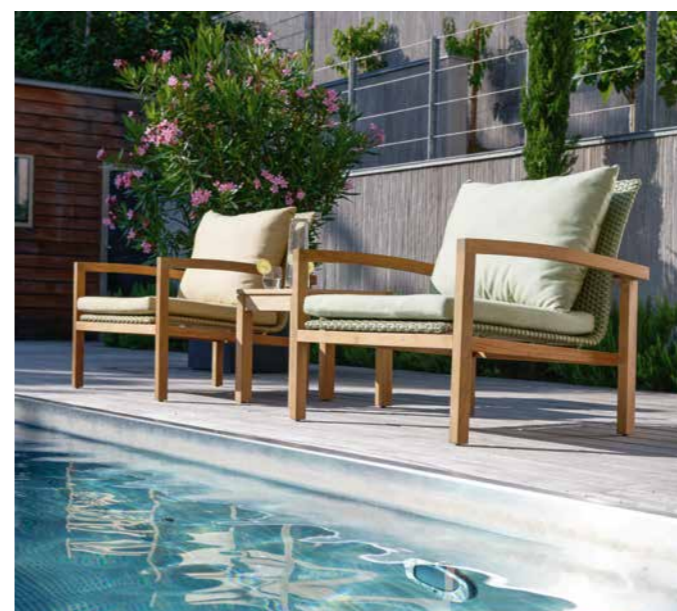

LEAH

SOMMERLICHE HOLZTÖNE

DESIGN: DOSER + ZIMPRICH

MATERIAL: TEAK – POLYETHYLEN, UMMANTELT MIT 100 % POLYPROPYLEN



Seite 162



Seite 282



LEAH LOUNGE-SEITENELEMENT

Teak natur mit Kordel steingrau und Teakarmlehne rechts

Armlehnen-/Rückenlehnenhöhe in cm: 58/53
Sitzbreite/-tiefe/-höhe in cm: 74/60/35

83 x 79 x 81	14 kg	No. 420742
--------------	-------	------------



LEAH LOUNGE-SEITENELEMENT

Teak natur mit Kordel steingrau und Teakarmlehne links

Armlehnen-/Rückenlehnenhöhe in cm: 58/53
Sitzbreite/-tiefe/-höhe in cm: 74/60/35

83 x 79 x 81	14 kg	No. 420743
--------------	-------	------------



LEAH LOUNGE-MITTELEMENT

Teak natur mit Kordel steingrau

Rückenlehnenhöhe in cm: 53
Sitzbreite/-tiefe/-höhe in cm: 74/60/35

74 x 79 x 81	13,4 kg	No. 420744
--------------	---------	------------



LEAH LOUNGE-SESSEL

Teak natur mit Kordel steingrau und Teakarmlehnen

Armlehnen-/Rückenlehnenhöhe in cm: 58/53
Sitzbreite/-tiefe/-höhe in cm: 74/60/35

91 x 79 x 81	15 kg	No. 420741
--------------	-------	------------



LEAH PASSENDE KISSEN

seidengrau, 100 % Polyacryl mit Reißverschluss

Sitzkissen 74 x 60 x 5	1,1 kg	No. 404601
Rückenkissen 76 x 54 x 30	1,4 kg	No. 404600
Hockerkissen 74 x 74 x 5	1,3 kg	No. 404603



LEAH LOUNGE-HOCKER

Teak natur mit Kordel steingrau

75 x 75 x 35	9,5 kg	No. 420745
--------------	--------	------------



LEAH LOUNGE-BEISTELLTISCH

Teak natur mit Kordel steingrau und Glasplatte

75 x 75 x 34	17 kg	No. 420746
--------------	-------	------------



JACKIE

MEDITERRANES FLAIR

DESIGN: STERN

MATERIAL: TEAK



Seite 162



Seite 282



JACKIE LOUNGE-SESSEL

Teak natur mit Sitz-, Rücken- und Dekokissen seidengrau
100 % Polyacryl mit Reißverschluss, inkl. kleinem Kissen

Rückenlehnenhöhe in cm: 45

Sitzbreite/-tiefe/-höhe (mit Kissen) in cm: 70/60/43

76 x 91 x 73

16,1 kg

No. 420723



JACKIE HOCKER

Teak natur mit Kissen seidengrau, 100 % Polyacryl
mit Reißverschluss

Sitzbreite/-tiefe/-höhe (mit Kissen) in cm: 70/58/43

76 x 58 x 43

7 kg

No. 420724

Die Formensprache, die hochwertige Anmutung und der warme Charakter von Holzmöbeln machen Jackie zum absoluten Lieblingssessel.



SAM

BANKGEHEIMNIS

DESIGN: DOSER + ZIMPRICH

MATERIAL: TEAK – ALUMINIUM



Seite 282



Seite 284

Die Bank Sam ist mit einer Sitz- und Rückenfläche aus Teak und einem Aluminiumgestell die ideale Ergänzung im Aluminium- oder Teak-Sortiment. Der Mix passt somit nicht nur in die STERN Farbwelten sondern ist ideal für den Außenbereich geeignet.



SAM BANK

anthrazit mit Teakbelattung FSC®-zertifiziert

Rückenlehnenhöhe in cm: 39
Sitzbreite/-tiefe/-höhe in cm: 160/44/44

160 x 55 x 81	21,5 kg	No. 418030
---------------	---------	------------



SAM BANK

graphit mit Teakbelattung FSC®-zertifiziert

Rückenlehnenhöhe in cm: 39
Sitzbreite/-tiefe/-höhe in cm: 160/44/44

160 x 55 x 81	21,5 kg	No. 418031
---------------	---------	------------



SAM BANK

weiß mit Teakbelattung FSC®-zertifiziert

Rückenlehnenhöhe in cm: 39
Sitzbreite/-tiefe/-höhe in cm: 160/44/44

160 x 55 x 81	21,5 kg	No. 418033
---------------	---------	------------



MALAGA

EIN KLASSIKER AUS TEAK

DESIGN: STERN

MATERIAL: TEAK



Seite 282



Die Serie Malaga ist ein Klassiker im STERN Sortiment. Die Teak Gruppe umfasst platzsparende, klappbare Balkonmöbel sowie massive Sessel, Klappsessel und Tische, die um eine Liege oder Bank erweitert werden können. Die natürliche Farbe des Teakholzes verleiht dem Garten einen warmen Charakter.



MALAGA



MALAGA BANK

Teak FSC®-zertifiziert, unbehandelt, Armlehnenhöhe 66 cm
Armlehnen-/Rückenlehnenhöhe in cm: 66/52
Sitzbreite/-tiefe/-höhe in cm: 120, 150, 170/45/46

2-Sitzer 129 x 59 x 96	16,5 kg	No. 420601
3-Sitzer 159 x 59 x 96	19,5 kg	No. 420602
4-Sitzer 179 x 59 x 96	22 kg	No. 420603



MALAGA SESSEL

Teak FSC®-zertifiziert, unbehandelt
Armlehnen-/Rückenlehnenhöhe in cm: 66/51,5
Sitzbreite/-tiefe/-höhe in cm: 50/44,5/45,5

59 x 59 x 96	10,5 kg	No. 420600
--------------	---------	------------



MALAGA BALKON-KLAPPSESSEL

Teak FSC®-zertifiziert, unbehandelt
Armlehnen-/Rückenlehnenhöhe in cm: 65/58
Sitzbreite/-tiefe/-höhe in cm: 44/37/45

61 x 62 x 96	7,9 kg	No. 420627
--------------	--------	------------



MALAGA TISCH

Teak FSC®-zertifiziert, unbehandelt
Tischunterkante 67 cm

160 x 90 x 76	23 kg	No. 420604
---------------	-------	------------



MALAGA KLAPPTISCH

Teak FSC®-zertifiziert, unbehandelt
Tischunterkante 72 cm

80 x 80 x 75	11 kg	No. 420628
--------------	-------	------------



MALAGA ROLLENLIEGE

Teak FSC®-zertifiziert, unbehandelt
Rücken- und Fußteil mehrfach verstellbar
Rückenlehnenhöhe in cm: 64
Sitzbreite/-tiefe/-höhe in cm: 59/195/32

76 x 199 x 33	22 kg	No. 420606
---------------	-------	------------



MALAGA PASSENDE AUFLAGEN

graubraun, 100 % Polyacryl mit Reißverschluss

Sessel 47/50/4	0,5 kg	No. 404534
2-Sitzer 47/117-120/4	1,1 kg	No. 404537
3-Sitzer 47/144-150/4	1,3 kg	No. 404538
4-Sitzer 47/161-170/4	1,5 kg	No. 404539
Klappsessel 47/110/4	0,6 kg	No. 404531
Liege 60/198/6	2,3 kg	No. 404536

HOLZTISCHE

MIT BÄNKEN

DESIGN: STERN

MATERIAL: TEAK



Seite 282



Seite 284



TISCH

Old Teak

Tischunterkante 65 cm

180 x 90 x 77	60 kg	No. 425933
220 x 100 x 77	74 kg	No. 425939
260 x 100 x 77	85 kg	No. 425934
300 x 120 x 77	108 kg	No. 425935

Holztische mit passenden Bänken erzeugen einen warmen naturbetonten Look. Entscheiden Sie selbst, ob Sie dazu Edelstahl, Kordeloptik, Geflecht oder Outdoorstoff kombinieren.



PASSENDE BÄNKE

Old Teak

135 x 40 x 45	25 kg	No. 425937
180 x 40 x 45	30 kg	No. 425938



HOLZTISCHE



BEISTELLTISCHE

ELEGANZ DER SCHLICHTHEIT

DESIGN: JÜRGEN SOHN (FRIDA), STERN

MATERIAL: ALUMINIUM – TEAK



Seite 282

Die Beistelltische aus Teak oder mit Teak-Anteil lassen sich ideal zu weiteren Teak-Möbeln kombinieren. Spannend sind sie aber auch zu Aluminium in schwarz matt, da sie so einen attraktiven Materialmix abbilden.



FRIDA BEISTELLTISCH

Aluminium schwarz matt
mit Tischplatte Teak

Ø 55 x 36	3,6 kg	No. 415550
Ø 65 x 42	5,1 kg	No. 415551



BEISTELLTISCH

Teak FSC®-zertifiziert

45 x 45 x 45	5,9 kg	No. 420607
--------------	--------	------------



GEFLECHT

TROTZT REGEN UND STURM



BIG ANNY 206 – 207

Kunststoffgeflecht aus Polyethylen hat alle hervorragenden Eigenschaften, welche für den Outdoor-Bereich erforderlich sind. Es ist wetterfest (bis -15°C), UV-beständig, stabil und pflegeleicht. Geflechtmöbel müssen nicht nachbehandelt oder gestrichen werden. Außerdem ist das Material vollständig recycelbar.

Bitte beachten Sie, dass es sich bei Geflechtprodukten um Unikate handelt, die bedingt durch den hohen Anteil an Handarbeit nie exakt gleich aussehen können. Auch Farbabweichungen durch unterschiedliche Chargen sind möglich.



ANNY 208 – 211



GLEN & SORTINO 212 – 213



GLEN & SORTINO 214 – 215



GLEN & SORTINO 216 – 217



NOEL 218 – 223



FONTANA 224 – 237

BIG ANNY

ENTSPANNUNGSINSELN FÜR ZUHAUSE

DESIGN: STERN

MATERIAL: ALUMINIUM – GEFLECHT – 100 % POLYACRYL



Seite 164



Seite 282



Seite 284



BIG ANNY DAYBED

Geflecht basaltgrau mit Dach, Sitzkissen und 6 Rückenkissen
 seidengrau 100 % Polyacryl, Kissen mit Reißverschluss
 inkl. Schutzhülle

Rückenlehnenhöhe in cm: 41

Sitzbreite/-tiefe/-höhe (mit Kissen) in cm: 152/123/44

190 x 220 x 110 (150)	60 kg	No. 418070
-----------------------	-------	------------

Big Anny ist eine Entspannungs-Oase aus basaltgrauem Geflecht mit einem hochwertigen, verstellbaren Sonnendach. Bequeme Rückenkissen ermöglichen höchste Entspannung, während man den Alltag für einen Moment hinter sich lässt.



ANNY

FARBENFROHE BEGLEITER

DESIGN: STERN

MATERIAL: ALUMINIUM – GEFLECHT – POLYACRYL



Seite 164



Seite 282



Seite 284

Der organisch geformte Geflechtesessel in vier tollen Farben ist dank bequemer Sitz- und Rückenissen in basaltgrau, zimt, Vintage weiß und rot ein farbenfroher Begleiter durch den Sommer. Passende Beistelltische und Hocker machen den Komfort perfekt.



ANNY LOUNGE-SESSEL

Geflecht basaltgrau mit Sitz- und Rückenissen seidengrau
100 % Polyacryl mit Reißverschluss
Rückenlehnenhöhe in cm: 40
Sitzbreite/-tiefe/-höhe (mit Kissen) in cm: 66/53/37

110 x 107 x 84	18 kg	No. 418090
----------------	-------	------------



ANNY BEISTELLTISCH / HOCKER

Geflecht basaltgrau mit Glasplatte und Kissen seidengrau
100 % Polyacryl mit Reißverschluss

Ø 54 x 32	6,5 kg	418160
-----------	--------	--------



ANNY LOUNGE-SESSEL

Geflecht zimt mit Sitz- und Rückenissen rehbraun
100 % Polyacryl mit Reißverschluss
Rückenlehnenhöhe in cm: 40
Sitzbreite/-tiefe/-höhe (mit Kissen) in cm: 66/53/40

110 x 107 x 84	18 kg	No. 418092
----------------	-------	------------



ANNY BEISTELLTISCH / HOCKER

Geflecht zimt mit Glasplatte und Kissen rehbraun
100 % Polyacryl mit Reißverschluss

Ø 54 x 32	6,5 kg	418161
-----------	--------	--------



ANNY BEISTELLTISCH

Geflecht basaltgrau mit Glasplatte

Ø 58 x 42	7,2 kg	418091
-----------	--------	--------



ANNY BEISTELLTISCH

Geflecht zimt mit Glasplatte

Ø 58 x 42	7,2 kg	418093
-----------	--------	--------



ANNY

NOCH MEHR FARBENFROHE BEGLEITER

DESIGN: STERN

MATERIAL: ALUMINIUM – GEFLECHT – POLYACRYL



Seite 164



Seite 282



Seite 284

Der organisch geformte Geflechtsessel in Vintage weiß oder rot ist dank bequemer Sitz- und Rückenkissen in seidengrau bzw. cherry ein frisches Farbhilighlight im Garten. Passende Beistelltische und Hocker machen den Komfort perfekt.



ANNY LOUNGE-SESSEL

Geflecht Vintage weiß mit Sitz- und Rückenkissen seidengrau
100 % Polyacryl mit Reißverschluss

Rückenlehnenhöhe in cm: 40

Sitzbreite/-tiefe/-höhe (mit Kissen) in cm: 66/53/40

110 x 107 x 84	18 kg	No. 418098
----------------	-------	------------



ANNY BEISTELLTISCH / HOCKER

Geflecht Vintage weiß mit Glasplatte und Kissen seidengrau
100 % Polyacryl mit Reißverschluss

Ø 54 x 32	6,5 kg	418164
-----------	--------	--------



ANNY LOUNGE-SESSEL

Geflecht rot mit Sitz- und Rückenkissen cherry
100 % Polyacryl mit Reißverschluss

Rückenlehnenhöhe in cm: 40

Sitzbreite/-tiefe/-höhe (mit Kissen) in cm: 66/53/40

110 x 107 x 84	18 kg	No. 418096
----------------	-------	------------



ANNY BEISTELLTISCH / HOCKER

Geflecht rot mit Glasplatte und Kissen cherry
100 % Polyacryl mit Reißverschluss

Ø 54 x 32	6,5 kg	418163
-----------	--------	--------



ANNY BEISTELLTISCH

Geflecht Vintage weiß mit Glasplatte

Ø 58 x 42	7,2 kg	418099
-----------	--------	--------



ANNY BEISTELLTISCH

Geflecht rot mit Glasplatte

Ø 58 x 42	7,2 kg	418097
-----------	--------	--------



GLEN & SORTINO

SKANDINAVISCHES FLAIR

DESIGN: STERN, RABADESIGN (FREDDIE)

MATERIAL: ALUMINIUM – GEFLECHT – POLYACRYL



Seite 246



Seite 282



GLEN SESSEL

Geflecht Vintage weiß inkl. Sitzkissen seidengrau
100 % Polyacryl mit Reißverschluss
Armlehnen-/Rückenlehnenhöhe in cm: 66,5–75/42
Sitzbreite/-tiefe/-höhe (mit Kissen) in cm: 43/46/50

68 x 62 x 82	7,5 kg	No. 418513
--------------	--------	------------



SORTINO SESSEL

Geflecht Vintage weiß inkl. Sitzkissen seidengrau
100 % Polyacryl mit Reißverschluss
Armlehnen-/Rückenlehnenhöhe in cm: 67/46
Sitzbreite/-tiefe/-höhe (mit Kissen) in cm: 45/47/50

60 x 60 x 89	7,6 kg	No. 418510
--------------	--------	------------



FREDDIE BEISTELLTISCH

weiß mit Tischplatte Silverstar 2.0 Zement hell

Ø 55 x 43	5,8 kg	No. 431585
Ø 60 x 48	6,8 kg	No. 431590
Ø 65 x 53	7,8 kg	No. 431595



SORTINO HOCKER MIT KISSEN

Geflecht Vintage weiß, Kissen seidengrau
100 % Polyacryl mit Reißverschluss

Sitzbreite/-tiefe/-höhe (mit Kissen) in cm: 47/42/45

48,5 x 43,5 x 40 Hocker	3,1 kg	No. 418512
42 x 47 x 4 Kissen	0,5 kg	No. 418539

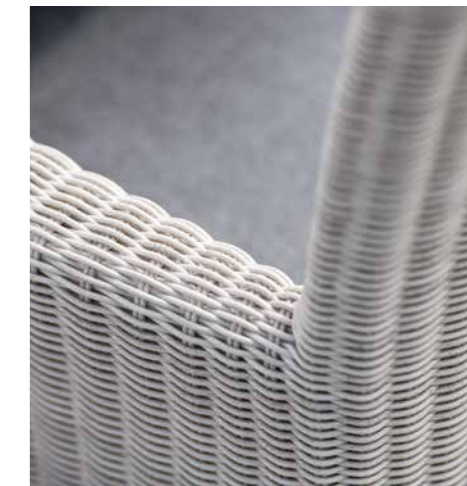

GLEN & SORTINO

MEISTERHAFT GEFLOCHTEN

DESIGN: STERN

MATERIAL: ALUMINIUM – GEFLECHT – POLYACRYL



Seite 252



Seite 282

Wohnen im Freien in seiner schönsten Form! Mit Hilfe traditionellem Flechthandwerk ist aus einer Kunststofffaser, die auf den ersten Blick wie ein Naturprodukt anmutet, ein klares Design entstanden. Die geschwungene Rückenlehne von Glen, die in die breiter geflochtene Armlehne übergeht, lässt einen ausnahmslos bequemen Sessel entstehen. In der Farbe zimt gliedert er sich perfekt in die formschöne Geflechtserie ein.



GLEN SESSEL

Geflecht zimt inkl. Sitzkissen rehbraun 100 % Polyacryl mit Reißverschluss

Armlehnen-/Rückenlehnenhöhe in cm: 66,5–75/42

Sitzbreite/-tiefe/-höhe (mit Kissen) in cm: 43/46/50

68 x 62 x 82

7,5 kg

No. 419609



SORTINO SESSEL

Geflecht zimt inkl. Sitzkissen rehbraun 100 % Polyacryl mit Reißverschluss

Armlehnen-/Rückenlehnenhöhe in cm: 67/46

Sitzbreite/-tiefe/-höhe (mit Kissen) in cm: 45/47/50

60 x 60 x 89

7,6 kg

No. 419607

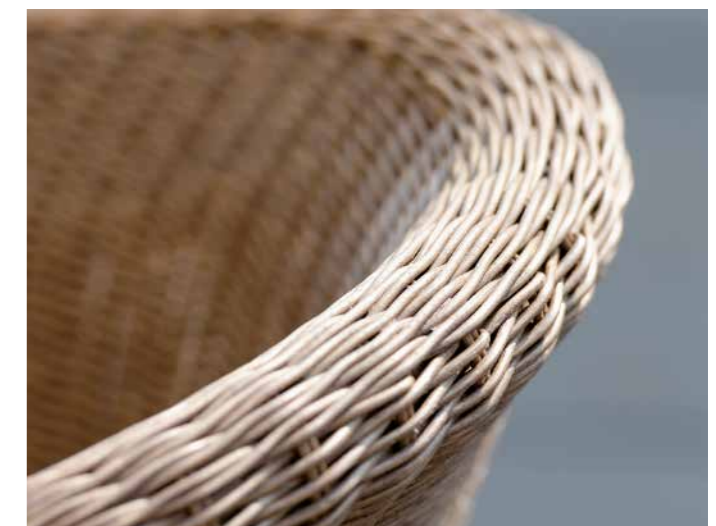

GLEN & SORTINO

GEFLECHT TRIFFT MODERNE FARBTÖNE

DESIGN: STERN

MATERIAL: ALUMINIUM – GEFLECHT – POLYACRYL



Seite 164 Seite 246 Seite 282

Mit Hilfe traditionellem Flechthandwerk ist aus einer Kunststoff-faser, die wie ein Naturprodukt anmutet, ein klares Design entstanden. Die geschwungene Rückenlehne, die in die breiter geflochtene Armlehne übergeht, lässt einen ausnahmslos bequemen Sessel entstehen.



GLEN SESSEL

Geflecht basaltgrau inkl. Sitzkissen seidengrau 100 % Polyacryl mit Reißverschluss

Armlehnen-/Rückenlehnenhöhe in cm: 66,5–75/42

Sitzbreite/-tiefe/-höhe (mit Kissen) in cm: 43/46/50

68 x 62 x 82	7,5 kg	No. 418532
--------------	--------	------------



SORTINO SESSEL

Geflecht basaltgrau inkl. Sitzkissen seidengrau 100 % Polyacryl mit Reißverschluss

Armlehnen-/Rückenlehnenhöhe in cm: 67/46

Sitzbreite/-tiefe/-höhe (mit Kissen) in cm: 45/47/50

60 x 60 x 89	7,6 kg	No. 418530
--------------	--------	------------



SORTINO HOCKER MIT KISSEN

Geflecht basaltgrau, Kissen seidengrau 100 % Polyacryl mit Reißverschluss

Sitzbreite/-tiefe/-höhe (mit Kissen) in cm: 47/42/45

48,5 x 43,5 x 40 Hocker	3,1 kg	No. 418264
-------------------------	--------	------------

42 x 47 x 4 Kissen	0,5 kg	No. 418539
--------------------	--------	------------



GLEN & SORTINO



NOEL

KONZEPTE DIE BEGEISTERN

DESIGN: STERN

MATERIAL: ALUMINIUM – GEFLECHT – POLYACRYL



Seite 164



Seite 244



Seite 282



NOEL 2-SITZER BANK

Geflecht basaltgrau inkl. Sitz- und Rückenkissen seidengrau
100 % Polyacryl mit Reißverschluss, mit Verbindungselement
Rückenlehnenhöhe in cm: 47
Sitzbreite/-tiefe/-höhe (mit Kissen) in cm: 110/54/50

111 x 70 x 86	18 kg	No. 418528
---------------	-------	------------



NOEL ECKELEMENT

Geflecht basaltgrau inkl. Sitz- und Rückenkissen seidengrau
100 % Polyacryl mit Reißverschluss, mit Verbindungselement
Rückenlehnenhöhe in cm: 47
Sitzbreite/-tiefe/-höhe (mit Kissen) in cm: 54/54/50

70 x 70 x 86	16 kg	No. 418527
--------------	-------	------------

Die Kombination aus hochwertigem Kunststoffgeflecht und geradliniger Formensprache moderner Design-Möbel zeichnet diese Gruppe aus. Ein spannender Materialmix kann mit Sesseln und einem Tisch aus Edelstahl erzeugt werden.



NOEL 3-SITZER BANK

Geflecht basaltgrau inkl. Sitz- und Rückenkissen seidengrau
100 % Polyacryl mit Reißverschluss, mit Verbindungselement
Rückenlehnenhöhe in cm: 47
Sitzbreite/-tiefe/-höhe (mit Kissen) in cm: 181/54/50

182 x 70 x 86	26 kg	No. 418529
---------------	-------	------------



NOEL

MODULAR DINING

DESIGN: STERN

MATERIAL: ALUMINIUM – GEFLECHT – POLYACRYL



Seite 244



Seite 282



NOEL 2-SITZER BANK

Geflecht Vintage weiß inkl. Sitz- und Rückenkissen seidengrau
100 % Polyacryl mit Reißverschluss, mit Verbindungselement
Rückenlehnenhöhe in cm: 47
Sitzbreite/-tiefe/-höhe (mit Kissen) in cm: 110/54/50

111 x 70 x 86	18 kg	No. 418508
---------------	-------	------------



NOEL ECKELEMENT

Geflecht Vintage weiß inkl. Sitz- und Rückenkissen seidengrau
100 % Polyacryl mit Reißverschluss, mit Verbindungselement
Rückenlehnenhöhe in cm: 47
Sitzbreite/-tiefe/-höhe (mit Kissen) in cm: 54/54/50

70 x 70 x 86	16 kg	No. 418507
--------------	-------	------------

Frisches Vintage weiß mit harmonisch abgestimmten Polstern in seidengrau. Die Serie Noel überzeugt durch die praktische Funktion einer modularen Dining-Lounge. Mit den drei Elementen kann nahezu jede Größe und Form kombiniert werden, sodass es individuell zu Ihrer Terrasse passt.



NOEL 3-SITZER BANK

Geflecht Vintage weiß inkl. Sitz- und Rückenkissen seidengrau
100 % Polyacryl mit Reißverschluss, mit Verbindungselement
Rückenlehnenhöhe in cm: 47
Sitzbreite/-tiefe/-höhe (mit Kissen) in cm: 181/54/50

182 x 70 x 86	26 kg	No. 418509
---------------	-------	------------



NOEL

KONZEPTIDEEN

Lassen Sie sich von den verschiedenen Konzeptideen inspirieren und begeistern.



NOEL

NOEL
Gestell Aluminium
mit Geflecht und
Kissen 100 % Polyacryl

4 x ECKELEMENT

2 x 2-SITZER BANK

1 x KUFENTISCH EDELSTAHL
200 x 100 x 73

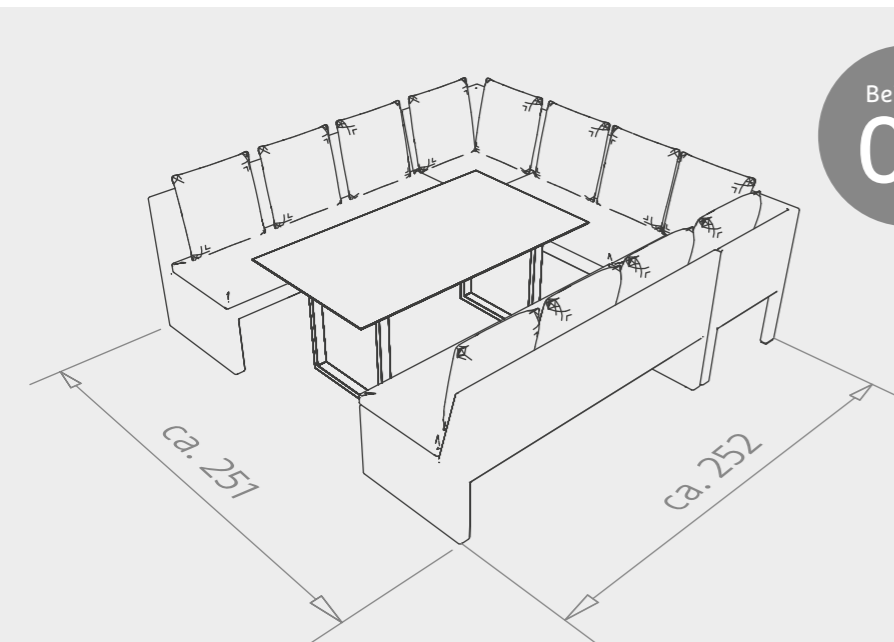
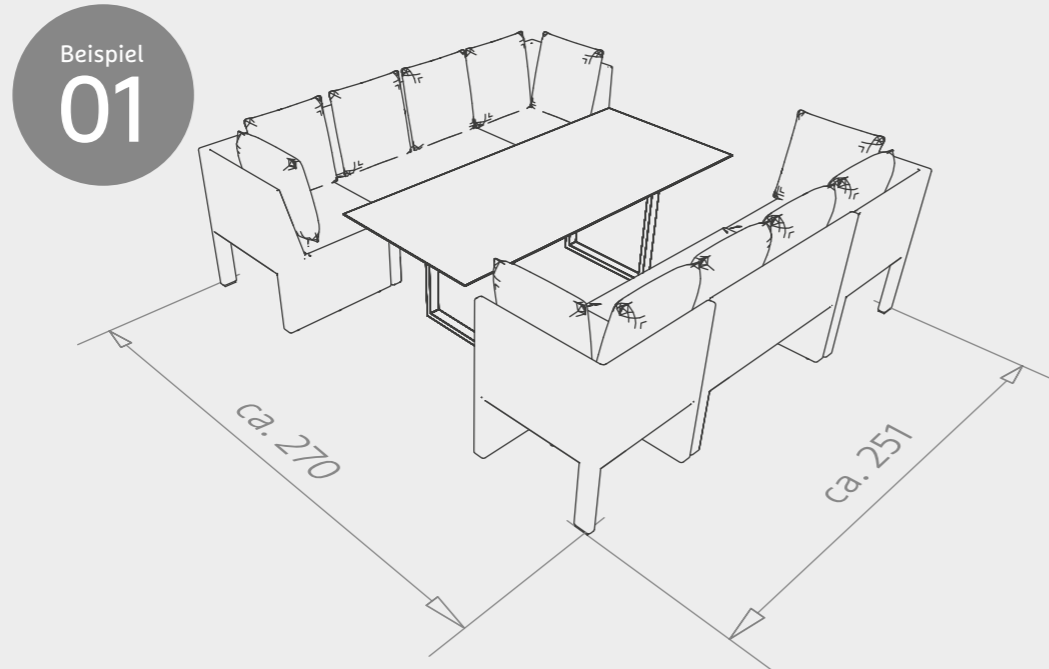

NOEL
Gestell Aluminium
mit Geflecht und
Kissen 100 % Polyacryl

2 x ECKELEMENT

2 x 3-SITZER BANK

1 x 2-SITZER BANK

1 x KUFENTISCH EDELSTAHL
200 x 100 x 73

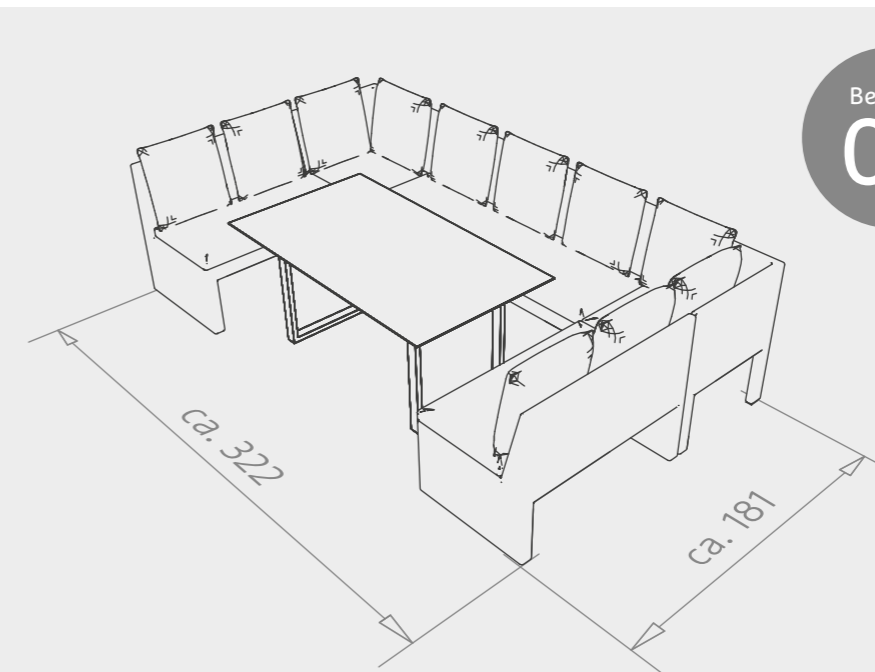

NOEL
Gestell Aluminium
mit Geflecht und
Kissen 100 % Polyacryl

2 x 2-SITZER BANK

2 x ECKELEMENT

1 x 3-SITZER BANK

1 x KUFENTISCH EDELSTAHL
200 x 100 x 73

FONTANA

MODULAR LIVING

DESIGN: STERN

MATERIAL: GEFLECHT – POLYACRYL

Die beliebte Serie Fontana erobert das Thema Modular Living. Wählen Sie die Korpusteile in Ihrer Wunschfarbe und entscheiden Sie, ob Sie eine Lounge oder Dining-Lounge zu einem Esstisch bevorzugen. In beiden Fällen stehen Ihnen drei Untergestelle aus Aluminium zur Verfügung. Ein Edelstahlgestell und ein edles Teakgestell erweitern Ihr Wahlmöglichkeiten zusätzlich.

SCHAFFEN SIE IHRE INDIVIDUELLE LOUNGE UND BINDEN SIE SIE MIT DEM WUNSCHFUSS AN IHRE DINING-GRUPPE AN. KREIEREN SIE IHREN EIGENEN LIEBLINGS-LOOK.



FONTANA



WÄHLEN SIE DIE **KORPUSTEILE** IN IHRER WUNSCHFARBE:



Vintage weiß



zimt



basaltgrau



3-Sitzer Sofa



2-Sitzer Sofa



Sessel



Eckelement



Mittelement



Hocker

WÄHLEN SIE IHR WUNSCH**UNTERGESTELL** FÜR LOUNGE ODER DINING AB SEITE 232:



Edelstahl Kufe



anthrazit



graphit



weiß



Teak

FONTANA

GEFLECHT BASALTGRAU

DESIGN: STERN

MATERIAL: GEFLECHT – POLYACRYL



Seite 240 Seite 282 Seite 284



FONTANA KORPUS SESSEL

Geflecht basaltgrau inkl. Sitz- und Rückenkissen seidengrau
100 % Polyacryl mit Reißverschluss
Armlehnen-/Rückenlehnenhöhe in cm: 59/45
Sitzbreite/-tiefe/-höhe (mit Kissen) in cm: 57/72/26

87 x 87 x 59	18 kg	No. 418520
--------------	-------	------------



FONTANA KORPUS 2-SITZER SOFA

Geflecht basaltgrau inkl. Sitz- und Rückenkissen seidengrau
100 % Polyacryl mit Reißverschluss
Armlehnen-/Rückenlehnenhöhe in cm: 59/45
Sitzbreite/-tiefe/-höhe (mit Kissen) in cm: 144/72/26

174 x 87 x 59	30,5 kg	No. 418521
---------------	---------	------------



FONTANA KORPUS 3-SITZER SOFA

Geflecht basaltgrau inkl. Sitz- und Rückenkissen seidengrau
100 % Polyacryl mit Reißverschluss
Armlehnen-/Rückenlehnenhöhe in cm: 59/45
Sitzbreite/-tiefe/-höhe (mit Kissen) in cm: 216/72/26

246 x 87 x 59	39 kg	No. 418522
---------------	-------	------------



FONTANA KORPUS MITTELELEMENT

Geflecht basaltgrau inkl. Sitz- und Rückenkissen seidengrau
100 % Polyacryl mit Reißverschluss
Armlehnen-/Rückenlehnenhöhe in cm: 59/45
Sitzbreite/-tiefe/-höhe (mit Kissen) in cm: 87/72/26

87 x 87 x 59	14,5 kg	No. 418524
--------------	---------	------------



FONTANA KORPUS ECKELEMENT

Geflecht basaltgrau inkl. Sitz- und Rückenkissen seidengrau
100 % Polyacryl mit Reißverschluss
Armlehnen-/Rückenlehnenhöhe in cm: 59/45
Sitzbreite/-tiefe/-höhe (mit Kissen) in cm: 72/72/26

87 x 87 x 59	17,5 kg	No. 418523
--------------	---------	------------

SCHRITT 1: WÄHLEN SIE DEN KORPUS
IN IHRER WUNSCHFARBE.



FONTANA KORPUS HOCKER / BEISTELLTISCH

Geflecht basaltgrau

87 x 87 x 14	6,2 kg	No. 418175
--------------	--------	------------



FONTANA GLASPLATTE / KISSEN

Glas, 100 % Polyacryl

Glasplatte 84,5 x 84,5 x 0,5	8,6 kg	No. 101189
Hockerkissen seidengrau 87 x 87 x 12	3,2 kg	No. 404605
Seitenkissen seidengrau 64/54 x 47	1 kg	No. 489122

WÄHLEN SIE IHR WUNSCHUNTERGESTELL FÜR LOUNGE ODER DINING AB SEITE 232:



Edeltahl Kufe



anthrazit



graphit



weiß



Teak

FONTANA

GEFLECHT ZIMT

DESIGN: STERN

MATERIAL: GEFLECHT – POLYACRYL



Seite 282



Seite 284



FONTANA KORPUS SESSEL

Geflecht zimt inkl. Sitz- und Rückenkissen rehbraun
100 % Polyacryl mit Reißverschluss

Armlehnen-/Rückenlehnenhöhe in cm: 59/45

Sitzbreite/-tiefe/-höhe (mit Kissen) in cm: 57/72/26

87 x 87 x 59	18 kg	No. 419610
--------------	-------	------------

SCHRITT 1: WÄHLEN SIE DEN KORPUS
IN IHRER WUNSCHFARBE.



FONTANA KORPUS 2-SITZER SOFA

Geflecht zimt inkl. Sitz- und Rückenkissen rehbraun
100 % Polyacryl mit Reißverschluss

Armlehnen-/Rückenlehnenhöhe in cm: 59/45

Sitzbreite/-tiefe/-höhe (mit Kissen) in cm: 144/72/26

174 x 87 x 59	30,5 kg	No. 419611
---------------	---------	------------



FONTANA KORPUS 3-SITZER SOFA

Geflecht zimt inkl. Sitz- und Rückenkissen rehbraun
100 % Polyacryl mit Reißverschluss

Armlehnen-/Rückenlehnenhöhe in cm: 59/45

Sitzbreite/-tiefe/-höhe (mit Kissen) in cm: 216/72/26

246 x 87 x 59	39 kg	No. 419612
---------------	-------	------------



FONTANA KORPUS MITTELELEMENT

Geflecht zimt inkl. Sitz- und Rückenkissen rehbraun
100 % Polyacryl mit Reißverschluss

Armlehnen-/Rückenlehnenhöhe in cm: 59/45

Sitzbreite/-tiefe/-höhe (mit Kissen) in cm: 87/72/26

87 x 87 x 59	14,5 kg	No. 419614
--------------	---------	------------



FONTANA KORPUS ECKELEMENT

Geflecht zimt inkl. Sitz- und Rückenkissen rehbraun
100 % Polyacryl mit Reißverschluss

Armlehnen-/Rückenlehnenhöhe in cm: 59/45

Sitzbreite/-tiefe/-höhe (mit Kissen) in cm: 72/72/26

87 x 87 x 59	17,5 kg	No. 419613
--------------	---------	------------



FONTANA



FONTANA HOCKER / BEISTELLTISCH

Geflecht zimt

87 x 87 x 14	6,2 kg	No. 418155
--------------	--------	------------



FONTANA GLASPLATTE / KISSEN

Glas, 100 % Polyacryl

Glasplatte 84,5 x 84,5 x 0,5	8,6 kg	No. 101189
Hockerkissen rehbraun 87 x 87 x 12	3,2 kg	No. 404625
Seitenkissen rehbraun 64/54 x 47	1 kg	No. 489132

WÄHLEN SIE IHR WUNSCHUNTERGESTELL FÜR LOUNGE ODER DINING AB SEITE 232:



Edeldahl Kufe



anthrazit



graphit



weiß



Teak

FONTANA

GEFLECHT WEISS: FONTANA
IM NEUEN FRISCHEN LOOK

DESIGN: STERN

MATERIAL: GEFLECHT – POLYACRYL



Seite 282



Seite 284



FONTANA KORPUS SESSEL

Geflecht Vintage weiß inkl. Sitz- und Rückenkissen seidengrau
100 % Polyacryl mit Reißverschluss

Armlehnen-/Rückenlehnenhöhe in cm: 59/45

Sitzbreite/-tiefe/-höhe (mit Kissen) in cm: 57/72/26

87 x 87 x 59	18 kg	No. 418500
--------------	-------	------------



FONTANA KORPUS 2-SITZER SOFA

Geflecht Vintage weiß inkl. Sitz- und Rückenkissen seidengrau
100 % Polyacryl mit Reißverschluss

Armlehnen-/Rückenlehnenhöhe in cm: 59/45

Sitzbreite/-tiefe/-höhe (mit Kissen) in cm: 144/72/26

174 x 87 x 59	30,5 kg	No. 418501
---------------	---------	------------



FONTANA KORPUS 3-SITZER SOFA

Geflecht Vintage weiß inkl. Sitz- und Rückenkissen seidengrau
100 % Polyacryl mit Reißverschluss

Armlehnen-/Rückenlehnenhöhe in cm: 59/45

Sitzbreite/-tiefe/-höhe (mit Kissen) in cm: 216/72/26

246 x 87 x 59	39 kg	No. 418502
---------------	-------	------------



FONTANA KORPUS MITTELELEMENT

Geflecht Vintage weiß inkl. Sitz- und Rückenkissen seidengrau
100 % Polyacryl mit Reißverschluss

Armlehnen-/Rückenlehnenhöhe in cm: 59/45

Sitzbreite/-tiefe/-höhe (mit Kissen) in cm: 87/72/26

87 x 87 x 59	14,5 kg	No. 418504
--------------	---------	------------



FONTANA KORPUS ECKELEMENT

Geflecht Vintage weiß inkl. Sitz- und Rückenkissen seidengrau
100 % Polyacryl mit Reißverschluss

Armlehnen-/Rückenlehnenhöhe in cm: 59/45

Sitzbreite/-tiefe/-höhe (mit Kissen) in cm: 72/72/26

87 x 87 x 59	17,5 kg	No. 418503
--------------	---------	------------



FONTANA TABLETT FÜR ARMLEHNE

Aluminium anthrazit

25 x 16 x 5	0,4 kg	No. 410365
-------------	--------	------------



FONTANA



FONTANA KORPUS HOCKER / BEISTELLTISCH

Geflecht Vintage weiß

87 x 87 x 14	6,2 kg	No. 419055
--------------	--------	------------



FONTANA GLASPLATTE / KISSEN

Glas, 100 % Polyacryl

Glasplatte 84,5 x 84,5 x 0,5	8,6 kg	No. 101189
Hockerkissen seidengrau 87 x 87 x 12	3,2 kg	No. 404605
Seitenkissen seidengrau 64/54 x 47	1 kg	No. 489122

WÄHLEN SIE IHR WUNSCHUNTERGESTELL FÜR LOUNGE ODER DINING AB SEITE 232:



Edelfest Kufe



anthrazit



graphit



weiß



Teak

FONTANA

UNTERGESTELLE LOUNGE

DESIGN: STERN

MATERIAL: ALUMINIUM – EDELSTAHL – TEAK



Seite 282

SCHRITT 2: WÄHLEN SIE DAS PASSENDE UNTERGESTELL FÜR IHRE LOUNGE.



FONTANA



UNTERGESTELL LOUNGE SESSEL / ECKELEMENT / MITTEL- ELEMENT / HOCKER / BEISTELLTISCH

Aluminium, Edelstahl oder Teak FSC®-zertifiziert
85 x 85 x 14 cm

Aluminium anthrazit	2 kg	No. 101468
Aluminium graphit	2 kg	No. 101471
Aluminium weiß	2 kg	No. 101477
Edelstahl Kufe	3 kg	No. 101496
Teak FSC®-zertifiziert	6,1 kg	No. 100615



UNTERGESTELL LOUNGE 2-SITZER SOFA

Aluminium, Edelstahl oder Teak FSC®-zertifiziert
172 x 85 x 14 cm

Aluminium anthrazit	3,5 kg	No. 101469
Aluminium graphit	3,5 kg	No. 101472
Aluminium weiß	3,5 kg	No. 101478
Edelstahl Kufe	4,5 kg	No. 101497
Teak FSC®-zertifiziert	10,2 kg	No. 100616



UNTERGESTELL LOUNGE 3-SITZER SOFA

Aluminium, Edelstahl oder Teak FSC®-zertifiziert
244 x 85 x 14 cm

Aluminium anthrazit	4 kg	No. 101470
Aluminium graphit	4 kg	No. 101473
Aluminium weiß	4 kg	No. 101479
Edelstahl Kufe	5,7 kg	No. 101498
Teak FSC®-zertifiziert	14,3 kg	No. 100617



KISSENBOX

Passend für

Kissenbestückung Fontana modular bestehend aus
3 Eckelementen und 2 Mittelelementen, 147 x 80 x 88

39 kg

No. 418535

Kissenbestückung Fontana modular bestehend aus
3 Eckelementen, 2 Mittelelementen und 1 Hocker oder
3 Eckelementen, 3 Mittelelementen und 1 Hocker oder
4 Eckelementen, 2 Mittelelementen und 1 Hocker,
169 x 83 x 106

46 kg

No. 418536



FONTANA

UNTERGESTELLE DINING

DESIGN: STERN

MATERIAL: ALUMINIUM – EDELSTAHL



Seite 282



UNTERGESTELL DINING SESSEL / ECKELEMENT / MITTELELEMENT / HOCKER / BEISTELLTISCH

Aluminium oder Edelstahl
85 x 85 x 21 cm

Aluminium anthrazit	2,1 kg	No. 101380
Aluminium graphit	2,1 kg	No. 101383
Aluminium weiß	2,1 kg	No. 101389
Edelstahl Kufe	3,2 kg	No. 101618

SCHRITT 2: WÄHLEN SIE DAS PASSENDE
UNTERGESTELL FÜR IHRE DINING-
LOUNGE, PASSEND ZUM ESSTISCH.



UNTERGESTELL DINING 2-SITZER SOFA

Aluminium oder Edelstahl
172 x 85 x 21 cm

Aluminium anthrazit	3,7 kg	No. 101381
Aluminium graphit	3,7 kg	No. 101384
Aluminium weiß	3,7 kg	No. 101390
Edelstahl Kufe	4,6 kg	No. 101619



UNTERGESTELL DINING 3-SITZER SOFA

Aluminium oder Edelstahl
244 x 85 x 21 cm

Aluminium anthrazit	4,3 kg	No. 101382
Aluminium graphit	4,3 kg	No. 101385
Aluminium weiß	4,3 kg	No. 101391
Edelstahl Kufe	6,5 kg	No. 101621



FONTANA

KONZEPTIDEEN

Lassen Sie sich von den verschiedenen Konzeptideen inspirieren und begeistern.

Nutzen Sie das
Planungstool auf
www.stern-moebel.de



FONTANA

FONTANA

Gestell Aluminium
mit Geflecht und
Kissen 100 % Polyacryl

Beispiel
01

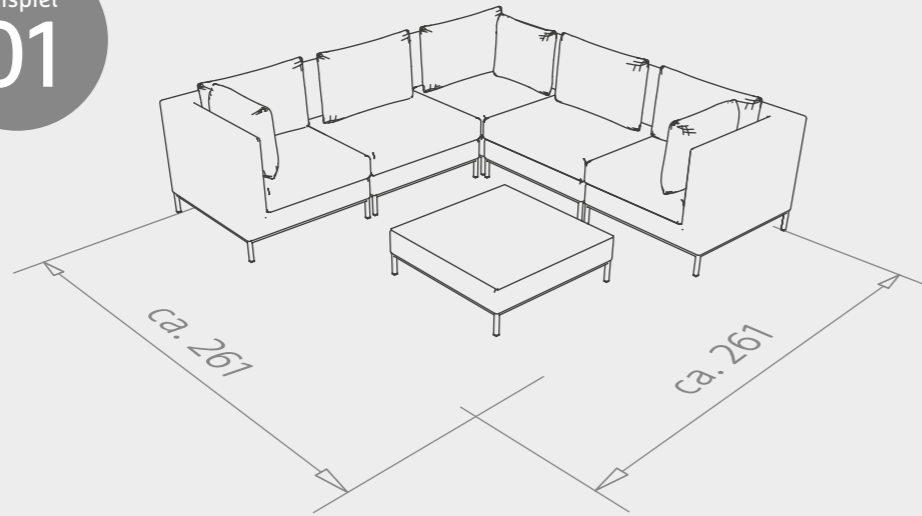

- _____ 3 x Eckelement
- _____ 2 x Mittelelement
- _____ 1 x Hocker
- _____ 6 x Untergestell
- _____ 1 x Glasplatte



FONTANA

Gestell Aluminium
mit Geflecht und
Kissen 100 % Polyacryl

Beispiel
02

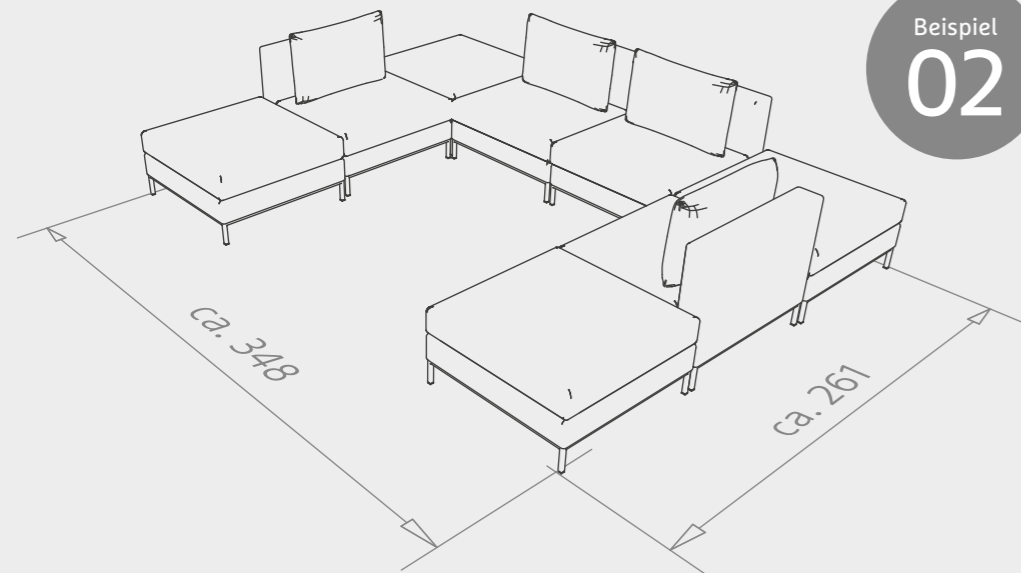

- _____ 4 x Mittelelement
- _____ 4 x Hocker
- _____ 8 x Untergestell
- _____ 4 x Hockerkissen

FONTANA

Gestell Aluminium
mit Geflecht und
Kissen 100 % Polyacryl

Beispiel
03

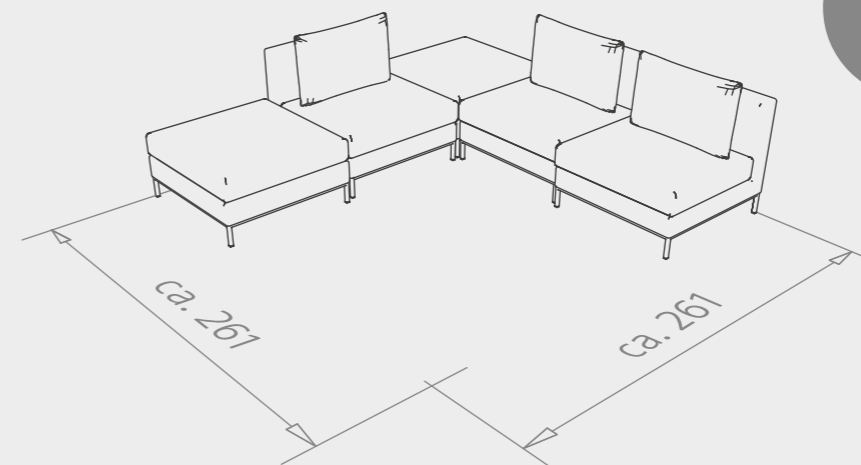

- _____ 3 x Mittelelement
- _____ 2 x Hocker
- _____ 5 x Untergestell
- _____ 2 x Hockerkissen

TISCHE

INNOVATIVE VIELFALT



TISCHSYSTEM INTERNO 240 – 243

Tauchen Sie ein in die Vielfalt der Tische, denn Sie finden nahezu jede Größe von 80 x 80 cm bis hin zu Auszieh-tischen. Runde Tische in zwei Größen, massive Holztische und praktische Beistelltische runden das Sortiment ab.



KUFENTISCHSYSTEM 244 – 245



RUNDE TISCHE 246 – 251



TISCHSYSTEM CLASSIC 252 – 259



TISCHSYSTEM PENTA 254 – 259



BARTISCHSYSTEM 260 – 261



BISTROTISCHE 262 – 267



BEISTELLTISCHE 268 – 277

TISCHSYSTEM INTERNO

180 X 100 CM

DESIGN: STERN

MATERIAL: ALUMINIUM – EDELSTAHL – TEAK – SILVERSTAR 2.0

Das Tischsystem Interno ermöglicht die volle Nutzung aller Seiten, da die Beine nach innen versetzt sind. Runde und eckige Tischbeine aus Aluminium, Edelstahl und Teak erweitern die Vielfalt. Und dies mit zusätzlicher Plattengröße.



Seite 282



TISCHSYSTEM
RUNDROHR KONISCH
ALUMINIUM 6/4,5 CM
RUNDROHR
EDELSTAHL 5 CM

Aluminium mit Platte Silverstar (40,8 kg)
Edelstahl mit Platte Silverstar (55,5 kg)
Aluminium mit Teakplatte (25,8 kg)
Edelstahl mit Teakplatte (29,4 kg)

Tischunterkante 68,5 cm

180 x 100 x 75 cm

Dekor	Gestell	ALUMINIUM				EDELSTAHL
		schwarz matt	anthrazit	graphit	weiß	
Dark Marble		No. 432465	No. 432405	No. 432425	No. 432445	No. 432225
Slate		No. 432466	No. 432406	No. 432426	No. 432446	No. 432226
Zement		No. 432464	No. 432404	No. 432424	No. 432444	No. 432224
Smoky		No. 432463	No. 432403	No. 432423	No. 432443	No. 432223
Metallic grau		No. 432462	No. 432402	No. 432422	No. 432442	No. 432222
Slate stone		No. 432467	No. 432407	No. 432427	No. 432447	No. 432227
Cream Marble		No. 432468	No. 432408	No. 432428	No. 432448	No. 432228
Zement hell		No. 432461	No. 432401	No. 432421	No. 432441	No. 432221
Stone light		No. 432486	No. 432480	No. 432482	No. 432484	No. 432242
Teak		No. 432469	No. 432409	No. 432429	No. 432449	No. 432229



TISCHSYSTEM TEAK
TISCHBEIN KONISCH
6/4,5 CM

Teak mit Tischplatte Silverstar 2.0 (46 kg)

Tischunterkante 67 cm

180 x 100 x 73,5 cm

Dekor	Gestell	TEAK
Dark Marble		No. 422025
Slate		No. 422026
Zement		No. 422024
Smoky		No. 422023
Metallic grau		No. 422022
Slate stone		No. 422027
Cream Marble		No. 422028
Zement hell		No. 422021
Stone light		No. 422029



TISCHSYSTEM
VIERKANTROHR 6 X 6 CM

Aluminium mit Platte Silverstar (46,5 kg)
Edelstahl mit Platte Silverstar (55,5 kg)
Aluminium mit Teakplatte (27 kg)
Edelstahl mit Teakplatte (32 kg)

Tischunterkante 68,5 cm

180 x 100 x 75 cm

Dekor	Gestell	ALUMINIUM				EDELSTAHL
		schwarz matt	anthrazit	graphit	weiß	
Dark Marble		No. 432065	No. 432005	No. 432025	No. 432045	No. 432205
Slate		No. 432066	No. 432006	No. 432026	No. 432046	No. 432206
Zement		No. 432064	No. 432004	No. 432024	No. 432044	No. 432204
Smoky		No. 432063	No. 432003	No. 432023	No. 432043	No. 432203
Metallic grau		No. 432062	No. 432002	No. 432022	No. 432042	No. 432202
Slate stone		No. 432067	No. 432007	No. 432027	No. 432047	No. 432207
Cream Marble		No. 432068	No. 432008	No. 432028	No. 432048	No. 432208
Zement hell		No. 432061	No. 432001	No. 432021	No. 432041	No. 432201
Stone light		No. 432086	No. 432080	No. 432082	No. 432084	No. 432240
Teak		No. 432069	No. 432009	No. 432029	No. 432049	No. 432209



TISCHSYSTEM INTERNO

TISCHSYSTEM INTERNO

220 X 100 CM

DESIGN: STERN

MATERIAL: ALUMINIUM – EDELSTAHL – TEAK – SILVERSTAR 2.0

Das Tischsystem Interno ermöglicht die volle Nutzung aller Seiten, da die Beine nach innen versetzt sind. Runde und eckige Tischbeine aus Aluminium, Edelstahl und Teak erweitern die Vielfalt. Und dies mit zusätzlicher Plattengröße.



TISCHSYSTEM
RUNDROHR KONISCH
ALUMINIUM 6/4,5 CM
RUNDROHR
EDELSTAHL 5 CM

Aluminium mit Platte Silverstar (46,4 kg)
Edelstahl mit Platte Silverstar (62,5 kg)
Aluminium mit Teakplatte (30,4 kg)
Edelstahl mit Teakplatte (34,7 kg)

Tischunterkante 68,5 cm

220 x 100 x 75 cm

Dekor	Gestell	ALUMINIUM				EDELSTAHL
		schwarz matt	anthrazit	graphit	weiß	
Dark Marble	No. 432475	No. 432415	No. 432435	No. 432455	No. 432235	
Slate	No. 432476	No. 432416	No. 432436	No. 432456	No. 432236	
Zement	No. 432474	No. 432414	No. 432434	No. 432454	No. 432234	
Smoky	No. 432473	No. 432413	No. 432433	No. 432453	No. 432233	
Metallic grau	No. 432472	No. 432412	No. 432432	No. 432452	No. 432232	
Slate stone	No. 432477	No. 432417	No. 432437	No. 432457	No. 432237	
Cream Marble	No. 432478	No. 432418	No. 432438	No. 432458	No. 432238	
Zement hell	No. 432471	No. 432411	No. 432431	No. 432451	No. 432231	
Stone light	No. 432487	No. 432481	No. 432483	No. 432485	No. 432243	
Teak	No. 432479	No. 432419	No. 432439	No. 432459	No. 432239	



TISCHSYSTEM TEAK
TISCHBEIN KONISCH
6/4,5 CM

Teak mit Tischplatte Silverstar 2.0 (53 kg)

Tischunterkante 67 cm

220 x 100 x 73,5 cm

Dekor	Gestell	TEAK
		No. 422035
Slate	No. 422036	
Zement	No. 422034	
Smoky	No. 422033	
Metallic grau	No. 422032	
Slate stone	No. 422037	
Cream Marble	No. 422038	
Zement hell	No. 422031	
Stone light	No. 422039	



TISCHSYSTEM
VIERKANTROHR 6 X 6 CM

Aluminium mit Platte Silverstar (43,5 kg)
Edelstahl mit Platte Silverstar (62,5 kg)
Aluminium mit Teakplatte (31,6 kg)
Edelstahl mit Teakplatte (37,3 kg)

Tischunterkante 68,5 cm

220 x 100 x 75 cm

Dekor	Gestell	ALUMINIUM				EDELSTAHL
		schwarz matt	anthrazit	graphit	weiß	
Dark Marble	No. 432075	No. 432015	No. 432035	No. 432055	No. 432215	
Slate	No. 432076	No. 432016	No. 432036	No. 432056	No. 432216	
Zement	No. 432074	No. 432014	No. 432034	No. 432054	No. 432214	
Smoky	No. 432073	No. 432013	No. 432033	No. 432053	No. 432213	
Metallic grau	No. 432072	No. 432012	No. 432032	No. 432052	No. 432212	
Slate stone	No. 432077	No. 432017	No. 432037	No. 432057	No. 432217	
Cream Marble	No. 432078	No. 432018	No. 432038	No. 432058	No. 432218	
Zement hell	No. 432071	No. 432011	No. 432031	No. 432051	No. 432211	
Stone light	No. 432087	No. 432081	No. 432083	No. 432085	No. 432241	
Teak	No. 432079	No. 432019	No. 432039	No. 432059	No. 432219	



KUFENTISCH-SYSTEM

MAXIMALE BEINFREIHEIT AN DEN ECKEN

DESIGN: STERN

MATERIAL: ALUMINIUM/EDELSTAHL – SILVERSTAR 2.0



Seite 282



Seite 284



Das praktische Untergestell aus Edelstahl oder Aluminium ist perfekt für Dining-Lounges. Die innen liegenden Füße ermöglichen eine komplette Nutzung aller Tischseiten. Auch der Eckplatz der Lounge kann problemlos als Sitzplatz genutzt werden. Zudem unterstreicht der moderne Kufenfuß die Eleganz der Gruppe.



KUFENTISCHSYSTEM



KUFENTISCH ALUMINIUM UND EDELSTAHL

Aluminium (33,6 kg) oder
Edelstahl (40,6 kg)
mit Tischplatte Silverstar 2.0

Tischunterkante 69,5 cm

160 x 90 x 73 cm

Gestell		ALUMINIUM				EDEL-STAHL
		schwarz matt	anthrazit	graphit	weiß	
Dekor	Dark Marble	No. 432711	No. 431418	No. 431458	No. 431538	No. 430984
	Slate	No. 432713	No. 432740	No. 432742	No. 432744	No. 432746
	Zement	No. 432704	No. 431410	No. 431450	No. 431530	No. 430153
	Smoky	No. 432706	No. 431412	No. 431452	No. 431532	No. 430996
	Metallic grau	No. 432708	No. 431415	No. 431455	No. 431535	No. 430992
	Tundra grau	No. 432702	No. 431405	No. 431445	No. 431525	No. 430192
	Vintage stone	No. 432707	No. 431413	No. 431453	No. 431533	No. 430998
	Slate stone	No. 432714	No. 432716	No. 432717	No. 432718	No. 432748
	Cream Marble	No. 432680	No. 432682	No. 432684	No. 432686	No. 432688
	Zement hell	No. 432705	No. 431411	No. 431451	No. 431531	No. 430154
Stone light	No. 432690	No. 432692	No. 432694	No. 432696	No. 432698	



KUFENTISCH ALUMINIUM UND EDELSTAHL

Aluminium (45,4 kg) oder
Edelstahl (52,4 kg)
mit Tischplatte Silverstar 2.0

Tischunterkante 69,5 cm

200 x 100 x 73 cm

Gestell		ALUMINIUM				EDEL-STAHL
		schwarz matt	anthrazit	graphit	weiß	
Dekor	Dark Marble	No. 432731	No. 431438	No. 431478	No. 431558	No. 430985
	Slate	No. 432733	No. 432741	No. 432743	No. 432745	No. 432747
	Zement	No. 432724	No. 431430	No. 431470	No. 431550	No. 430158
	Smoky	No. 432726	No. 431432	No. 431472	No. 431552	No. 430997
	Metallic grau	No. 432728	No. 431435	No. 431475	No. 431555	No. 430993
	Tundra grau	No. 432722	No. 431425	No. 431465	No. 431545	No. 430195
	Vintage stone	No. 432727	No. 431433	No. 431473	No. 431553	No. 430999
	Slate stone	No. 432734	No. 432736	No. 432737	No. 432738	No. 432749
	Cream Marble	No. 432681	No. 432683	No. 432685	No. 432687	No. 432689
	Zement hell	No. 432725	No. 431431	No. 431471	No. 431551	No. 430159
Stone light	No. 432691	No. 432693	No. 432695	No. 432697	No. 432699	

RUNDE TISCHE

MIT DURCHMESSER 110 CM

DESIGN: STERN

MATERIAL: ALUMINIUM – SILVERSTAR 2.0



Seite 282



Seite 284



TISCH

schwarz matt mit Tischplatte Silverstar 2.0
Tischunterkante 73,5 cm
Ø 110 x 75 cm

Dark Marble	23 kg	No. 431677
Slate	23 kg	No. 431676
Zement	23 kg	No. 431671
Smoky	23 kg	No. 431670
Metallic grau	23 kg	No. 431675
Slate stone	23 kg	No. 431678
Cream Marble	23 kg	No. 431679
Zement hell	23 kg	No. 431672



TISCH

graphit mit Tischplatte Silverstar 2.0
Tischunterkante 73,5 cm
Ø 110 x 75 cm

Dark Marble	23 kg	No. 431967
Slate	23 kg	No. 431966
Zement	23 kg	No. 431961
Smoky	23 kg	No. 431960
Metallic grau	23 kg	No. 431965
Slate stone	23 kg	No. 431968
Cream Marble	23 kg	No. 431969
Zement hell	23 kg	No. 431962



TISCH

anthrazit mit Tischplatte Silverstar 2.0
Tischunterkante 73,5 cm
Ø 110 x 75 cm

Dark Marble	23 kg	No. 431957
Slate	23 kg	No. 431956
Zement	23 kg	No. 431951
Smoky	23 kg	No. 431950
Metallic grau	23 kg	No. 431955
Slate stone	23 kg	No. 431958
Cream Marble	23 kg	No. 431959
Zement hell	23 kg	No. 431952



TISCH

weiß mit Tischplatte Silverstar 2.0
Tischunterkante 73,5 cm
Ø 110 x 75 cm

Dark Marble	23 kg	No. 431987
Slate	23 kg	No. 431986
Zement	23 kg	No. 431981
Smoky	23 kg	No. 431980
Metallic grau	23 kg	No. 431985
Slate stone	23 kg	No. 431988
Cream Marble	23 kg	No. 431989
Zement hell	23 kg	No. 431982

Profitieren Sie von der Flexibilität, die Sie mit einem runden Tisch gewinnen. Ohne Probleme ist schnell ein Stuhl dazu gestellt, um gemeinsam den Sommerabend zu genießen.



RUNDE TISCHE



RUNDE TISCHE

MIT DURCHMESSER 134 CM

DESIGN: STERN

MATERIAL: ALUMINIUM – SILVERSTAR 2.0



Seite 282



Seite 284



TISCH

schwarz matt mit Tischplatte Silverstar 2.0
Tischunterkante 73,5 cm
Ø 134 x 75 cm

Dark Marble	31,5 kg	No. 431686
Slate	31,5 kg	No. 431687
Zement	31,5 kg	No. 431681
Smoky	31,5 kg	No. 431683
Metallic grau	31,5 kg	No. 431685
Slate stone	31,5 kg	No. 431688
Cream Marble	31,5 kg	No. 431689
Zement hell	31,5 kg	No. 431682



TISCH

graphit mit Tischplatte Silverstar 2.0
Tischunterkante 73,5 cm
Ø 134 x 75 cm

Dark Marble	31,5 kg	No. 431656
Slate	31,5 kg	No. 431657
Zement	31,5 kg	No. 431651
Smoky	31,5 kg	No. 431653
Metallic grau	31,5 kg	No. 431655
Slate stone	31,5 kg	No. 431658
Cream Marble	31,5 kg	No. 431659
Zement hell	31,5 kg	No. 431652



TISCH

anthrazit mit Tischplatte Silverstar 2.0
Tischunterkante 73,5 cm
Ø 134 x 75 cm

Dark Marble	31,5 kg	No. 431646
Slate	31,5 kg	No. 431647
Zement	31,5 kg	No. 431641
Smoky	31,5 kg	No. 431643
Metallic grau	31,5 kg	No. 431645
Slate stone	31,5 kg	No. 431648
Cream Marble	31,5 kg	No. 431649
Zement hell	31,5 kg	No. 431642



TISCH

weiß mit Tischplatte Silverstar 2.0
Tischunterkante 73,5 cm
Ø 134 x 75 cm

Dark Marble	31,5 kg	No. 431666
Slate	31,5 kg	No. 431667
Zement	31,5 kg	No. 431661
Smoky	31,5 kg	No. 431663
Metallic grau	31,5 kg	No. 431665
Slate stone	31,5 kg	No. 431668
Cream Marble	31,5 kg	No. 431669
Zement hell	31,5 kg	No. 431662

Runde Tische bieten Ihnen die Möglichkeit, mit der Anzahl der Sitzplätze zu variieren. Ob zu zweit oder gar zu siebt – Sie können sich gleichmäßig verteilen.



RUNDE TISCHE



RUNDE TISCHE

MIT DURCHMESSER 134 CM

DESIGN: STERN

MATERIAL: EDELSTAHL – SILVERSTAR 2.0



Seite 282



Seite 284



TISCH

Edelstahl mit Tischplatte Silverstar 2.0

Tischunterkante 70 cm

Ø 134 x 74 cm

Dark Marble	42,5 kg	No. 430129
Slate	42,5 kg	No. 430141
Zement	42,5 kg	No. 430134
Smoky	42,5 kg	No. 430136
Metallic grau	42,5 kg	No. 430140
Slate stone	42,5 kg	No. 430142
Cream Marble	42,5 kg	No. 430119
Zement hell	42,5 kg	No. 430135

Bilden Sie mit der Wahl des Tisches entweder einen interessanten Kontrast zum Sessel oder wählen Sie die thematisch passende Ergänzung! Wie Sie sich auch entscheiden, er rundet Ihre Gruppe perfekt ab.



TISCHGESTELLE CLASSIC

TISCHGESTELLE IN IHRER WUNSCHGRÖSSE

DESIGN: STERN

MATERIAL: ALUMINIUM – EDELSTAHL



Seite 282



Seite 284



Wählen Sie ein Gestell aus Aluminium oder Edelstahl in Ihrer Lieblingsgröße. STERN Aluminiumgestelle sind pulverbeschichtet und besonders pflegeleicht.



CLASSIC ALUMINIUM TISCHGESTELL

schwarz matt, inkl. Montageset für Tischplatte Silverstar Profil 5 x 5 cm, Tischunterkante 67 cm

80 x 80 x 73	7,5 kg	No. 104110
90 x 90 x 73	8,5 kg	No. 104111
130 x 80 x 73	9,6 kg	No. 104112
160 x 90 x 73	10,3 kg	No. 104113
200 x 100 x 73	12 kg	No. 104114
250 x 100 x 73	15,5 kg	No. 104115

Passende Tischplatten ab Seite 256



CLASSIC ALUMINIUM TISCHGESTELL

anthrazit, inkl. Montageset für Tischplatte Silverstar Profil 5 x 5 cm, Tischunterkante 67 cm

80 x 80 x 73	7,5 kg	No. 104100
90 x 90 x 73	8,5 kg	No. 104101
130 x 80 x 73	9,6 kg	No. 104102
160 x 90 x 73	10,3 kg	No. 104103
200 x 100 x 73	12 kg	No. 104104
250 x 100 x 73	15,5 kg	No. 104105

Passende Tischplatten ab Seite 256



CLASSIC ALUMINIUM TISCHGESTELL

graphit, inkl. Montageset für Tischplatte Silverstar Profil 5 x 5 cm, Tischunterkante 67 cm

80 x 80 x 73	7,5 kg	No. 101200
90 x 90 x 73	8,5 kg	No. 101201
130 x 80 x 73	9,6 kg	No. 101202
160 x 90 x 73	10,3 kg	No. 101203
200 x 100 x 73	12 kg	No. 101204
250 x 100 x 73	15,5 kg	No. 101205

Passende Tischplatten ab Seite 256



CLASSIC ALUMINIUM TISCHGESTELL

weiß, inkl. Montageset für Tischplatte Silverstar Profil 5 x 5 cm, Tischunterkante 67 cm

80 x 80 x 73	7,5 kg	No. 101210
90 x 90 x 73	8,5 kg	No. 101211
130 x 80 x 73	9,6 kg	No. 101212
160 x 90 x 73	10,3 kg	No. 101213
200 x 100 x 73	12 kg	No. 101214
250 x 100 x 73	15,5 kg	No. 101215

Passende Tischplatten ab Seite 256



Edelstahl Vierkantrrohr



Aluminium schwarz matt



Aluminium anthrazit



Aluminium graphit



Aluminium weiß



CLASSIC EDELSTAHL TISCHGESTELL

Gestellform Vierkantrrohr, inkl. Montageset für Tischplatte Silverstar Profil 5 x 5 cm, Tischunterkante 67 cm

80 x 80 x 73	11,2 kg	No. 104090
90 x 90 x 73	12 kg	No. 104091
130 x 80 x 73	13 kg	No. 104092
160 x 90 x 73	16,5 kg	No. 104093
200 x 100 x 73	18,5 kg	No. 104094
250 x 100 x 73	28 kg	No. 104095

Passende Tischplatten ab Seite 256

NIVELLIERSYSTEM AM TISCHGESTELL – ANPASSUNG DURCH ANHEBEN

Durch das in den Tischbeinen integrierte Nivelliersystem können Bodenunebenheiten komfortabel ausgeglichen werden. Zum Aktivieren wird der Tisch an der Ecke – bis zum Erreichen der benötigten Ausgleichshöhe – angehoben. Durch Abstellen des Tischfußes ist der Nivelliergleiter automatisch arretiert.

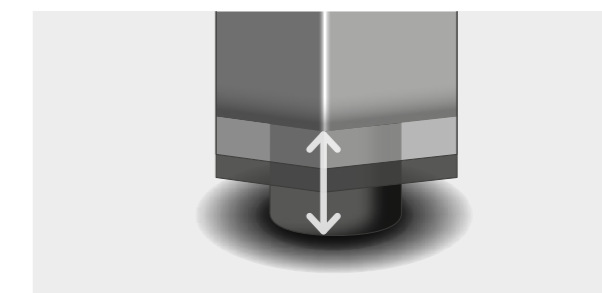

MONTAGEVORBEREITUNG FÜR TISCHGESTELLE CLASSIC

Montage der Tischplatte (Silverstar, Teak) auf den Rahmen vom Tischgestell (optional)

Vormontage nicht rabattfähig | No. 999930

TISCHGESTELLE PENTA

GEKONNT GEFORMT

DESIGN: DOSER + ZIMPRICH

MATERIAL: ALUMINIUM – EDELSTAHL



Seite 282



Seite 284



Dieses Tischgestell besitzt eine einzigartige Beinform, die den Tisch zu einem besonderen Design-Highlight macht. In den aktuellen Farben der STERN Farbwelten können Sie das Tischgestell zu allen Stühlen und Sesseln kombinieren – sogar in der Edelstahl-Kollektion.



TISCHGESTELLE PENTA



PENTA ALUMINIUM TISCHGESTELL

schwarz matt, inkl. Montageset für Tischplatte Silverstar Profil 5 x 5 cm oder 6 x 6 cm*, Tischunterkante 67 cm

80 x 80 x 73	7,6 kg	No. 104060
90 x 90 x 73	8,6 kg	No. 104061
130 x 80 x 73	9,7 kg	No. 104062
160 x 90 x 73*	11,5 kg	No. 104063
220 x 100 x 73*	14 kg	No. 104064

Passende Tischplatten ab Seite 256

PENTA ALUMINIUM TISCHGESTELL

anthrazit, inkl. Montageset für Tischplatte Silverstar Profil 5 x 5 cm oder 6 x 6 cm*, Tischunterkante 67 cm

80 x 80 x 73	7,6 kg	No. 104065
90 x 90 x 73	8,6 kg	No. 104066
130 x 80 x 73	9,7 kg	No. 104067
160 x 90 x 73*	11,5 kg	No. 104068
220 x 100 x 73*	14 kg	No. 104069

Passende Tischplatten ab Seite 256



PENTA ALUMINIUM TISCHGESTELL

graphit, inkl. Montageset für Tischplatte Silverstar Profil 5 x 5 cm oder 6 x 6 cm*, Tischunterkante 67 cm

80 x 80 x 73	7,6 kg	No. 104070
90 x 90 x 73	8,6 kg	No. 104071
130 x 80 x 73	9,7 kg	No. 104072
160 x 90 x 73*	11,5 kg	No. 104073
220 x 100 x 73*	14 kg	No. 104074

Passende Tischplatten ab Seite 256

PENTA ALUMINIUM TISCHGESTELL

weiß, inkl. Montageset für Tischplatte Silverstar Profil 5 x 5 cm oder 6 x 6 cm*, Tischunterkante 67 cm

80 x 80 x 73	7,6 kg	No. 104075
90 x 90 x 73	8,6 kg	No. 104076
130 x 80 x 73	9,7 kg	No. 104077
160 x 90 x 73*	11,5 kg	No. 104078
220 x 100 x 73*	14 kg	No. 104079

Passende Tischplatten ab Seite 256



PENTA EDELSTAHL TISCHGESTELL

Gestellform Fünfkantrohr, inkl. Montageset für Tischplatte Silverstar, Profil 5 x 5 cm oder 6 x 6 cm*, Tischunterkante 67 cm

80 x 80 x 73	11,4 kg	No. 104055
90 x 90 x 73	12,9 kg	No. 104056
130 x 80 x 73	14,5 kg	No. 104057
160 x 90 x 73*	17,3 kg	No. 104058
220 x 100 x 73*	21 kg	No. 104059

Passende Tischplatten ab Seite 256

NIVELLIERSYSTEM AM TISCHGESTELL – ANPASSUNG DURCH ANHEBEN

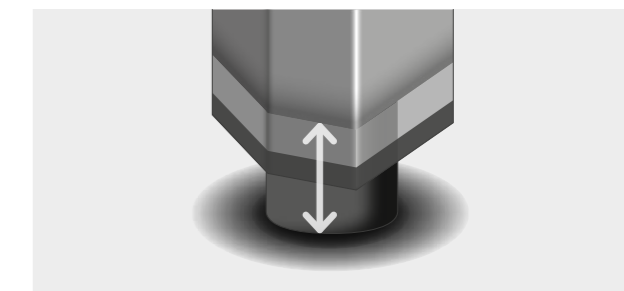

TISCHPLATTEN

TEAK

DESIGN: STERN

MATERIAL: TEAK



Seite 282

TEAK

- + MASCHINENGEFERTIGT
- + EXTRA BREITE LEISTEN
- + EINZIGARTIGE OPTIK
- + NATURPRODUKT

Teak gilt als das beste Holz für Möbel im Außenbereich. Teak muss nicht imprägniert oder besonders schutzbehandelt werden. Der hohe Gehalt an natürlichen Ölen macht das Holz besonders witterungsbeständig.



TEAK FÜR PENTA *FSC®-zertifiziert, unbehandelt

80 x 80 x 2,2*	7,2 kg	No. 100770
90 x 90 x 2,2*	9,3 kg	No. 100771
130 x 80 x 2,2*	11,6 kg	No. 100772
160 x 90 x 2,2*	15,1 kg	No. 100773
220 x 100 x 2,2	22,5 kg	No. 100775

Passende Tischgestelle auf Seite 254/255



OLD TEAK FÜR CLASSIC unbehandelt

80 x 80 x 2,2	8,2 kg	No. 100603
90 x 90 x 2,2	9,7 kg	No. 100607
130 x 80 x 2,2	12 kg	No. 100604
160 x 90 x 2,2	13,5 kg	No. 100608
200 x 100 x 2,2	21,5 kg	No. 100609
250 x 100 x 2,2	24,5 kg	No. 100610

Passende Tischgestelle auf Seite 252/253



TEAK FÜR CLASSIC FSC®-zertifiziert, unbehandelt

80 x 80 x 2,2	7 kg	No. 100205
90 x 90 x 2,2	9 kg	No. 100771
130 x 80 x 2,2	11,1 kg	No. 100206
160 x 90 x 2,2	14,5 kg	No. 100773
200 x 100 x 2,2	20 kg	No. 100214
250 x 100 x 2,2	25 kg	No. 100217

Passende Tischgestelle auf Seite 252/253



TISCHPLATTEN



TISCHPLATTEN

SILVERSTAR 2.0

DESIGN: STERN

MATERIAL: SILVERSTAR 2.0



Seite 282

Harzprägnierte Papiere bilden mit bis zu 50 Lagen den Plattenkern, der als schwarzer „Rand“ sichtbar ist. Diese werden unter großer Hitze und hohem Druck mit den Dekorpapieren, die sich auf der Ober- und Unterseite der Tischplatte befinden, verpresst.

SILVERSTAR 2.0

- + KÄLTE- (-20°C) UND HITZEBESTÄNDIG (180°C)
- + UV-BESTÄNDIG
- + PFLEGELEICHT
- + HOHE ABRIEBFESTIGKEIT
- + KRATZUNEMPFLINDLICH
- + KERN SCHWARZ
- + PLATTENSTÄRKE 13 MM



Dark Marble



Slate

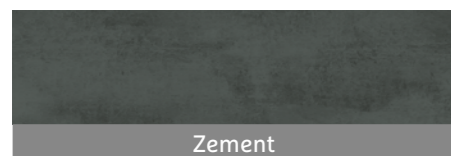

Zement

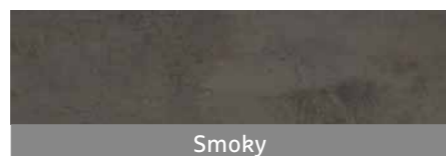

Smoky



Metallic grau



Tundra grau



Vintage stone



Slate stone



Cream Marble



Zement hell

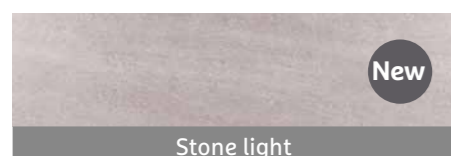

Stone light

SILVERSTAR 2.0 SONDERGRÖSSEN

Ø 60 x 1,3	7 kg
Ø 68 x 1,3	7,5 kg
Ø 90 x 1,3	15,5 kg
Ø 110 x 1,3	18 kg
80 x 68 x 1,3	9,5 kg
120 x 68 x 1,3	14 kg
120 x 80 x 1,3	16,5 kg

Weitere Größen auf Anfrage

- + alle Dekore
- + Lieferzeit ca. 6 Wochen
- + Mindestmengenzuschlag beachten

* Mindestmengenzuschlag

1-4 Stück	+ 30 %
5-14 Stück	+ 20 %
15-29 Stück	+ 10 %

Passende Classic Tischgestelle auf Seite 252/253
Passende Penta Tischgestelle auf Seite 254/255

Dekor Silverstar 2.0	Größe	TISCHSYSTEM CLASSIC					
		80 x 80 x 1,3 12 kg	90 x 90 x 1,3 14,9 kg	130 x 80 x 1,3 19,5 kg	160 x 90 x 1,3 26 kg	200 x 100 x 1,3 37 kg	250 x 100 x 1,3 46 kg
Dark Marble		No. 102320	No. 102321	No. 102322	No. 102323	No. 102164	No. 102165
Slate		No. 102360	No. 102361	No. 102222	No. 102363	No. 102224	No. 102225
Zement		No. 102300	No. 102301	No. 102302	No. 102303	No. 102084	No. 102085
Smoky		No. 102380	No. 102381	No. 102382	No. 102383	No. 102144	No. 102145
Metallic grau		No. 102310	No. 102311	No. 102312	No. 102313	No. 102174	No. 102175
Tundra grau		No. 102040	No. 102351	No. 102352	No. 102043	No. 102044	No. 102045
Vintage stone		No. 102340	No. 102341	No. 102342	No. 102133	No. 102134	No. 102135
Slate stone		No. 102370	No. 102371	No. 102372	No. 102373	No. 102374	No. 102376
New Cream Marble		No. 102390	No. 102391	No. 102392	No. 102393	No. 102394	No. 102396
Zement hell		No. 102330	No. 102331	No. 102332	No. 102333	No. 102094	No. 102095
New Stone light		No. 102400	No. 102401	No. 102402	No. 102403	No. 102404	No. 102406

Dekor Silverstar 2.0	Größe	TISCHSYSTEM PENTA				
		80 x 80 x 1,3 12 kg	90 x 90 x 1,3 14,9 kg	130 x 80 x 1,3 19,5 kg	160 x 90 x 1,3 26 kg	220 x 100 x 1,3 38 kg
Dark Marble		No. 102320	No. 102321	No. 102322	No. 102323	No. 102325
Slate		No. 102360	No. 102361	No. 102362	No. 102363	No. 102365
Zement		No. 102300	No. 102301	No. 102302	No. 102303	No. 102305
Smoky		No. 102380	No. 102381	No. 102382	No. 102383	No. 102385
Metallic grau		No. 102310	No. 102311	No. 102312	No. 102313	No. 102315
Tundra grau		No. 102350	No. 102351	No. 102352	No. 102353	No. 102355
Vintage stone		No. 102340	No. 102341	No. 102342	No. 102343	No. 102345
Slate stone		No. 102370	No. 102371	No. 102372	No. 102373	No. 102375
New Cream Marble		No. 102390	No. 102391	No. 102392	No. 102393	No. 102395
Zement hell		No. 102330	No. 102331	No. 102332	No. 102333	No. 102335
New Stone light		No. 102400	No. 102401	No. 102402	No. 102403	No. 102405

BARTISCH-SYSTEM

ES DARF WEITER VARIIERT WERDEN

DESIGN: STERN

MATERIAL: ALUMINIUM – EDELSTAHL



Seite 282



ALUMINIUM STEHTISCHGESTELL

Vierkantrohr
80 x 80 x 108
Tischunterkante 103 cm

schwarz matt	11,7 kg	No. 101055
anthrazit	11,7 kg	No. 101052
graphit	11,7 kg	No. 101050
weiß	11,7 kg	No. 101054

Tischplatten ab Seite 256



ALLROUND BARSTUHL

anthrazit mit Textilienbezug silber, stapelbar

Rückenlehnenhöhe in cm: 20
Sitzbreite/-tiefe/-höhe in cm: 39/40/80

57 x 52 x 100	4 kg	No. 417987
---------------	------	------------



EDELSTAHL STEHTISCHGESTELL

Vierkantrohr
80 x 80 x 108
Tischunterkante 103 cm

Edelstahl	16,5 kg	No. 101538
-----------	---------	------------

Tischplatten ab Seite 256



BARNY BARSTUHL

Edelstahl mit Textilienbezug silbergrau

Rückenlehnenhöhe in cm: 20
Sitzbreite/-tiefe/-höhe in cm: 40/38/76

40 x 56 x 95	3,8 kg	No. 417287
--------------	--------	------------



ARTUS BARSESSEL

schwarz matt mit Bezug aus Outdoorstoff seidenschwarz

Armlehnen-/Rückenlehnenhöhe in cm: 99/32
Sitzbreite/-tiefe/-höhe in cm: 44/41/84

56 x 55 x 111	7,7 kg	No. 415437
---------------	--------	------------

In Ergänzung an das STERN Tischsystem wurden Stehtische entwickelt. Das Gestell der Stehtische aus Edelstahl und Aluminium ermöglicht eine ebenso große Vielfalt an Kombinationsmöglichkeiten.



BARTISCHSYSTEM



LIVORNO & ELBA

AUFGETISCHT

DESIGN: STERN

MATERIAL: ALUMINIUM – SILVERSTAR 2.0



Seite 282



Die Bistrotische aus dem STERN Sortiment sind eine platzsparende Lösung für den Außenbereich. Sie sind aus Aluminium mit Silverstarplatte und überzeugen dank ihrer Größe.



LIVORNO & ELBA



LIVORNO TISCHGESTELL

Aluminium für Tischplatte Silverstar 2.0, Ø 80 und 80 x 80 cm
Tischgestell abklappbar, ineinander stellbar
59 x 59 x 72,5

schwarz matt	9 kg	No. 439498
anthrazit	9 kg	No. 439490
graphit	9 kg	No. 439492
weiß	9 kg	No. 439496



LIVORNO TISCHGESTELL

Aluminium für Tischplatte Silverstar 2.0, 130 x 80 cm
Doppelwangen-Tischgestell abklappbar, ineinander stellbar
129 x 59 x 72,5

schwarz matt	13 kg	No. 439499
anthrazit	13 kg	No. 439491
graphit	13 kg	No. 439493
weiß	13 kg	No. 439497



ELBA TISCHGESTELL

Aluminium für Tischplatte Silverstar 2.0
Ø 80, 68 x 68 und 80 x 80 cm, Doppelwange für 130 x 80 cm
59 x 59 x 72 / 109 x 76 x 72

schwarz matt 4-Fuß	6,8 kg	No. 439488
anthrazit 4-Fuß	6,8 kg	No. 439470
graphit 4-Fuß	6,8 kg	No. 439471
schwarz matt Doppelw.	9,6 kg	No. 439489
anthrazit Doppelwange	9,6 kg	No. 439475
graphit Doppelwange	9,6 kg	No. 439476



MONTAGEVORBEREITUNG OPTIONAL FÜR TISCHPLATTEN TEAK & OLD TEAK

Anbringen von Metallmuffen an die Unterseite der Tischplatte (Teak, Old Teak) zur stabilen Montage auf Bistro-Tischgestelle

nicht rabattfähig No. 999979



PASSENDE TISCHPLATTEN

Silverstar 2.0
Ø 80 rund

Slate	9,6 kg	No. 102193
Zement	9,6 kg	No. 102198
Smoky	9,6 kg	No. 102196
Zement hell	9,6 kg	No. 102199



PASSENDE TISCHPLATTE

Teak FSC®-zertifiziert
70 x 70 cm

Teak	5,7 kg	No. 100203
------	--------	------------



PASSENDE TISCHPLATTEN

Silverstar 2.0, Teak FSC®-zertifiziert, Old Teak
80 x 80 cm

Dark Marble	12 kg	No. 102320
Slate	12 kg	No. 102360
Zement	12 kg	No. 102300
Smoky	12 kg	No. 102380
Metallic grau	12 kg	No. 102310
Tundra grau	12 kg	No. 102040
Slate stone	12 kg	No. 102370
Cream Marble	12 kg	No. 102390
Zement hell	12 kg	No. 102330
Stone light	12 kg	No. 102400
Teak	7 kg	No. 100205
Old Teak	8,2 kg	No. 100603



PASSENDE TISCHPLATTEN

Silverstar 2.0, Teak FSC®-zertifiziert, Old Teak
130 x 80 cm

Dark Marble	19,5 kg	No. 103315
Slate	19,5 kg	No. 103317
Zement	19,5 kg	No. 103307
Smoky	19,5 kg	No. 103313
Metallic grau	19,5 kg	No. 103314
Tundra grau	19,5 kg	No. 103304
Slate stone	19,5 kg	No. 103318
Cream Marble	19,5 kg	No. 103296
Zement hell	19,5 kg	No. 103308
Stone light	19,5 kg	No. 103297
Teak	11,1 kg	No. 100206
Old Teak	12 kg	No. 100604

ROMA 2

FÜR FLEXIBLE AUSSENGESTALTUNG

DESIGN: STERN

MATERIAL: ALUMINIUM



Seite 282



ROMA 2 TISCHGESTELL 4-FUSS

Fuß Aluminiumguss pulverbeschichtet mit Zusatzgewicht
Tischsäule Aluminium, Tischkreuz Aluguss
Niveauschrauben

Ø 66, 52 x 52, Tischunterkante 72 cm

Für Platten Ø 60/70/80, 60 x 60, 68 x 68 und 70 x 70

anthrazit	7,8 kg	No. 439480
graphit	7,8 kg	No. 439482
weiß	7,8 kg	No. 439486

Die Roma Tischgestelle sind in den vier Tönen der STERN Farbwelten erhältlich. So können Sie bei der Gestaltung des Außenbereiches auf ein klares Farbkonzept aufbauen, was sich durch das gesamte STERN Sortiment zieht.

Niveauschrauben separat erhältlich.



ROMA 2 TISCHGESTELL DOPPELWANGE

Fuß Aluminiumguss pulverbeschichtet mit Zusatzgewicht
Tischsäule Aluminium, Tischkreuz Aluguss
Niveauschrauben

109 x 60, Tischunterkante 72 cm

Für Platten 120 x 70, 120 x 80 und 130 x 80

anthrazit	10,3 kg	No. 439481
graphit	10,3 kg	No. 439483
weiß	10,3 kg	No. 439487



MONTAGEVORBEREITUNG OPTIONAL FÜR TISCHPLATTEN TEAK & OLD TEAK

Anbringen von Metallmuffen an die Unterseite der Tischplatte (Teak, Old Teak) zur stabilen Montage auf Bistro-Tischgestelle

nicht rabattfähig No. 999979



ROMA 2



PASSENDE TISCHPLATTEN

Silverstar 2.0
Ø 80 rund

Slate	9,6 kg	No. 102193
Zement	9,6 kg	No. 102198
Smoky	9,6 kg	No. 102196
Zement hell	9,6 kg	No. 102199



PASSENDE TISCHPLATTEN

Silverstar 2.0
68 x 68 cm

Zement	8 kg	No. 102086
Smoky	8 kg	No. 102146
Tundra grau	8 kg	No. 102046
Slate stone	8 kg	No. 102377
Zement hell	8 kg	No. 102096



PASSENDE TISCHPLATTE

Teak FSC®-zertifiziert
70 x 70 cm

Teak	5,7 kg	No. 100203
------	--------	------------



PASSENDE TISCHPLATTE

Old Teak
120 x 70 cm

Old Teak	9,6 kg	No. 100601
----------	--------	------------



PASSENDE TISCHPLATTEN FÜR ROMA 2

Silverstar 2.0, Teak FSC®-zertifiziert, Old Teak
130 x 80 cm

Dark Marble	19,5 kg	No. 103315
Slate	19,5 kg	No. 103317
Zement	19,5 kg	No. 103307
Smoky	19,5 kg	No. 103313
Metallic grau	19,5 kg	No. 103314
Tundra grau	19,5 kg	No. 103304
Slate stone	19,5 kg	No. 103318
Cream Marble	19,5 kg	No. 103296
Zement hell	19,5 kg	No. 103308
Stone light	19,5 kg	No. 103297
Teak	11,1 kg	No. 100206
Old Teak	12 kg	No. 100604

MAILAND

FÜR TERRASSEN MIT FLAIR

DESIGN: STERN

MATERIAL: ALUMINIUM – TEAK – SILVERSTAR 2.0



Seite 282



Die Bistrotische aus dem STERN Sortiment sind eine platzsparende Lösung für den Außenbereich. Sie sind aus Aluminium mit Teak oder Silverstar 2.0 Platte und überzeugen dank ihrer Größe.



MAILAND



MAILAND TISCHGESTELL

Aluminium Edelstahloptik für Tischplatte Silverstar 2.0
Ø 80, 68 x 68 und 80 x 80 cm

45 x 45 x 72	15 kg	No. 439560
--------------	-------	------------



MAILAND TISCHGESTELL

Aluminium Edelstahloptik für Tischplatte Silverstar 2.0
130 x 80 cm

87 x 40 x 72	24,7 kg	No. 439561
--------------	---------	------------



PASSENDE TISCHPLATTEN

Silverstar 2.0
Ø 80 rund

Slate	9,6 kg	No. 102193
Zement	9,6 kg	No. 102198
Smoky	9,6 kg	No. 102196
Zement hell	9,6 kg	No. 102199



PASSENDE TISCHPLATTE

Teak FSC®-zertifiziert, 70 x 70 cm

Teak	5,7 kg	No. 100203
------	--------	------------



PASSENDE TISCHPLATTE

Old Teak, 120 x 70 cm

Old Teak	9,6 kg	No. 100601
----------	--------	------------



PASSENDE TISCHPLATTEN

Silverstar 2.0, Teak FSC®-zertifiziert, Old Teak
80 x 80 cm

Dark Marble	12 kg	No. 102320
Slate	12 kg	No. 102360
Zement	12 kg	No. 102300
Smoky	12 kg	No. 102380
Metallic grau	12 kg	No. 102310
Tundra grau	12 kg	No. 102040
Slate stone	12 kg	No. 102370
Cream Marble	12 kg	No. 102390
Zement hell	12 kg	No. 102330
Stone light	12 kg	No. 102400
Teak	7 kg	No. 100205
Old Teak	8,2 kg	No. 100603



PASSENDE TISCHPLATTEN

Silverstar 2.0, Teak FSC®-zertifiziert, Old Teak
130 x 80 cm

Dark Marble	19,5 kg	No. 103321
Slate	19,5 kg	No. 103323
Zement	19,5 kg	No. 103107
Smoky	19,5 kg	No. 103113
Metallic grau	19,5 kg	No. 103320
Tundra grau	19,5 kg	No. 103104
Slate stone	19,5 kg	No. 103324
Cream Marble	19,5 kg	No. 103298
Zement hell	19,5 kg	No. 103108
Stone light	19,5 kg	No. 103299
Teak	11,1 kg	No. 100772
Old Teak	12 kg	No. 100604



MONTAGEVORBEREITUNG OPTIONAL FÜR TISCHPLATTEN TEAK & OLD TEAK

Anbringen von Metallmuffen an die Unterseite der Tischplatte
(Teak, Old Teak) zur stabilen Montage auf Bistro-Tischgestelle

nicht rabattfähig	No. 999979
-------------------	------------

FREDDIE

1, 2 ODER 3?

DESIGN: RABADESIGN

MATERIAL: ALUMINIUM – SILVERSTAR 2.0 – TEAK



Seite 282



Ob allein oder als Kombination in drei Größen, die runden Tische aus Aluminium mit Silverstar sind eine tolle Ergänzung zum Sessel, zur Lounge oder zur Liege.



FREDDIE



FREDDIE BEISTELLTISCH

schwarz matt mit Tischplatte Silverstar 2.0 oder Teak, Ø 55 x 43 cm

Dark Marble	5,8 kg	No. 431603
Slate	5,8 kg	No. 431604
Zement	5,8 kg	No. 432280
Smoky	5,8 kg	No. 431601
Cream Marble	5,8 kg	No. 432268
Zement hell	5,8 kg	No. 431600
Teak	5,1 kg	No. 431560



FREDDIE BEISTELLTISCH

anthrazit mit Tischplatte Silverstar 2.0 oder Teak, Ø 55 x 43 cm

Dark Marble	5,8 kg	No. 431573
Slate	5,8 kg	No. 431574
Zement	5,8 kg	No. 432283
Smoky	5,8 kg	No. 431571
Cream Marble	5,8 kg	No. 432271
Zement hell	5,8 kg	No. 431570
Teak	5,1 kg	No. 431630



FREDDIE BEISTELLTISCH

graphit mit Tischplatte Silverstar 2.0 oder Teak, Ø 55 x 43 cm

Dark Marble	5,8 kg	No. 431618
Slate	5,8 kg	No. 431619
Zement	5,8 kg	No. 432286
Smoky	5,8 kg	No. 431616
Cream Marble	5,8 kg	No. 432274
Zement hell	5,8 kg	No. 431615
Teak	5,1 kg	No. 431633



FREDDIE BEISTELLTISCH

weiß mit Tischplatte Silverstar 2.0 oder Teak, Ø 55 x 43 cm

Dark Marble	5,8 kg	No. 431588
Slate	5,8 kg	No. 431589
Zement	5,8 kg	No. 432289
Smoky	5,8 kg	No. 431586
Cream Marble	5,8 kg	No. 432277
Zement hell	5,8 kg	No. 431585
Teak	5,1 kg	No. 431636



FREDDIE BEISTELLTISCH

schwarz matt mit Tischplatte Silverstar 2.0 oder Teak, Ø 60 x 48 cm

Dark Marble	6,8 kg	No. 431608
Slate	6,8 kg	No. 431609
Zement	6,8 kg	No. 432281
Smoky	6,8 kg	No. 431606
Cream Marble	6,8 kg	No. 432269
Zement hell	6,8 kg	No. 431605
Teak	5,6 kg	No. 431561



FREDDIE BEISTELLTISCH

anthrazit mit Tischplatte Silverstar 2.0 oder Teak, Ø 60 x 48 cm

Dark Marble	6,8 kg	No. 431578
Slate	6,8 kg	No. 431579
Zement	6,8 kg	No. 432284
Smoky	6,8 kg	No. 431576
Cream Marble	6,8 kg	No. 432272
Zement hell	6,8 kg	No. 431575
Teak	5,6 kg	No. 431631



FREDDIE BEISTELLTISCH

graphit mit Tischplatte Silverstar 2.0 oder Teak, Ø 60 x 48 cm

Dark Marble	6,8 kg	No. 431623
Slate	6,8 kg	No. 431624
Zement	6,8 kg	No. 432287
Smoky	6,8 kg	No. 431621
Cream Marble	6,8 kg	No. 432275
Zement hell	6,8 kg	No. 431620
Teak	5,6 kg	No. 431634



FREDDIE BEISTELLTISCH

weiß mit Tischplatte Silverstar 2.0 oder Teak, Ø 60 x 48 cm

Dark Marble	6,8 kg	No. 431593
Slate	6,8 kg	No. 431594
Zement	6,8 kg	No. 432290
Smoky	6,8 kg	No. 431591
Cream Marble	6,8 kg	No. 432278
Zement hell	6,8 kg	No. 431590
Teak	5,6 kg	No. 431637



FREDDIE BEISTELLTISCH

schwarz matt mit Tischplatte Silverstar 2.0 oder Teak, Ø 65 x 53 cm

Dark Marble	7,8 kg	No. 431613
Slate	7,8 kg	No. 431614
Zement	7,8 kg	No. 432282
Smoky	7,8 kg	No. 431611
Cream Marble	7,8 kg	No. 432270
Zement hell	7,8 kg	No. 431610
Teak	6,2 kg	No. 431562



FREDDIE BEISTELLTISCH

anthrazit mit Tischplatte Silverstar 2.0 oder Teak, Ø 65 x 53 cm

Dark Marble	7,8 kg	No. 431583
Slate	7,8 kg	No. 431584
Zement	7,8 kg	No. 432285
Smoky	7,8 kg	No. 431581
Cream Marble	7,8 kg	No. 432273
Zement hell	7,8 kg	No. 431580
Teak	6,2 kg	No. 431632



FREDDIE BEISTELLTISCH

graphit mit Tischplatte Silverstar 2.0 oder Teak, Ø 65 x 53 cm

Dark Marble	7,8 kg	No. 431628
Slate	7,8 kg	No. 431629
Zement	7,8 kg	No. 432288
Smoky	7,8 kg	No. 431626
Cream Marble	7,8 kg	No. 432276
Zement hell	7,8 kg	No. 431625
Teak	6,2 kg	No. 431635



FREDDIE BEISTELLTISCH

weiß mit Tischplatte Silverstar 2.0 oder Teak, Ø 65 x 53 cm

Dark Marble	7,8 kg	No. 431598
Slate	7,8 kg	No. 431599
Zement	7,8 kg	No. 432291
Smoky	7,8 kg	No. 431596
Cream Marble	7,8 kg	No. 432279
Zement hell	7,8 kg	No. 431595
Teak	6,2 kg	No. 431638

FREDDIE

NATÜRLICH, HARMONISCH

DESIGN: RABADESIGN

MATERIAL: TEAK – SILVERSTAR 2.0



Seite 282



FREDDIE BEISTELLTISCH

Teak mit Tischplatte Silverstar 2.0, Ø 55 x 43 cm

Dark Marble	6,2 kg	No. 420803
Slate	6,2 kg	No. 420804
Zement	6,2 kg	No. 420805
Smoky	6,2 kg	No. 420801
Cream Marble	6,2 kg	No. 420806
Zement hell	6,2 kg	No. 420800



FREDDIE BEISTELLTISCH

Teak mit Tischplatte Silverstar 2.0, Ø 60 x 48 cm

Dark Marble	7,3 kg	No. 420813
Slate	7,3 kg	No. 420814
Zement	7,3 kg	No. 420815
Smoky	7,3 kg	No. 420811
Cream Marble	7,3 kg	No. 420816
Zement hell	7,3 kg	No. 420810



FREDDIE BEISTELLTISCH

Teak mit Tischplatte Silverstar 2.0, Ø 65 x 53 cm

Dark Marble	8,2 kg	No. 420823
Slate	8,2 kg	No. 420824
Zement	8,2 kg	No. 420825
Smoky	8,2 kg	No. 420821
Cream Marble	8,2 kg	No. 420826
Zement hell	8,2 kg	No. 420820



FREDDIE BEISTELLTISCH

Teak mit Tischplatte Teak
Ø 55 x 43 cm

Teak	4,7 kg	No. 420809
------	--------	------------



FREDDIE BEISTELLTISCH

Teak mit Tischplatte Teak
Ø 60 x 48 cm

Teak	5,5 kg	No. 420819
------	--------	------------



FREDDIE BEISTELLTISCH

Teak mit Tischplatte Teak
Ø 65 x 53 cm

Teak	6,5 kg	No. 420829
------	--------	------------

Die Form der Tischbeine harmoniert mit der natürlichen Teak Anmutung. Freddie in Teak ist eine stimmige Ergänzung zum Sessel, zur Lounge oder Liege aus Teak.



ALLROUND

DER BEISTELLTISCH

DESIGN: STERN

MATERIAL: ALUMINIUM – EDELSTAHL – SILVERSTAR – TEAK



Seite 282



ALLROUND BEISTELLTISCH

schwarz matt mit Tischplatte Silverstar oder Teak
110,5 x 60 x 45

Dark Marble	16,7 kg	No. 432500
Slate	16,7 kg	No. 432507
Vintage grau	16,7 kg	No. 432503
Zement	16,7 kg	No. 432505
Smoky	16,7 kg	No. 432502
Metallic grau	16,7 kg	No. 432501
Zement hell	16,7 kg	No. 432506
Teak	13 kg	No. 432509



ALLROUND BEISTELLTISCH

graphit mit Tischplatte Silverstar oder Teak
110,5 x 60 x 45

Dark Marble	16,7 kg	No. 432370
Slate	16,7 kg	No. 432377
Vintage grau	16,7 kg	No. 432373
Zement	16,7 kg	No. 432375
Smoky	16,7 kg	No. 432372
Metallic grau	16,7 kg	No. 432371
Zement hell	16,7 kg	No. 432376
Teak	13 kg	No. 432379



ALLROUND BEISTELLTISCH

anthrazit mit Tischplatte Silverstar oder Teak
110,5 x 60 x 45

Dark Marble	16,7 kg	No. 432360
Slate	16,7 kg	No. 432367
Vintage grau	16,7 kg	No. 432363
Zement	16,7 kg	No. 432365
Smoky	16,7 kg	No. 432362
Metallic grau	16,7 kg	No. 432361
Zement hell	16,7 kg	No. 432366
Teak	13 kg	No. 432369



ALLROUND BEISTELLTISCH

weiß mit Tischplatte Silverstar oder Teak
110,5 x 60 x 45

Dark Marble	16,7 kg	No. 432390
Slate	16,7 kg	No. 432397
Vintage grau	16,7 kg	No. 432393
Zement	16,7 kg	No. 432395
Smoky	16,7 kg	No. 432392
Metallic grau	16,7 kg	No. 432391
Zement hell	16,7 kg	No. 432396
Teak	13 kg	No. 432399

Der Beistelltisch Allround aus Aluminium oder Edelstahl ist erhältlich mit unterschiedlichen Dekoren der beliebten Tischplatte Silverstar. In den vier Farben der STERN Farbwelt – schwarz matt, anthrazit, graphit und weiß – ist man auch hinsichtlich Gestell flexibel, sodass der Beistelltisch seinem Namen Allround alle Ehre macht.



ALLROUND BEISTELLTISCH

Edelstahl mit Tischplatte Silverstar oder Teak
110,5 x 60 x 45

Dark Marble	20,2 kg	No. 432350
Slate	20,2 kg	No. 432357
Vintage grau	20,2 kg	No. 432353
Zement	20,2 kg	No. 432355
Smoky	20,2 kg	No. 432352
Metallic grau	20,2 kg	No. 432351
Zement hell	20,2 kg	No. 432356
Teak	16,5 kg	No. 432359



BEISTELLTISCHE

PASSEND ZU DEN FARBWELTEN

DESIGN: STERN, DOSER + ZIMPRICH (EDI, CHARLES)

MATERIAL: ALUMINIUM – SILVERSTAR – TEXTILEN



Seite 282



NOVUS FUNKTIONSBEISTELLTISCH

Aluminium, verstellbar in zwei Höhen
63 x 67 x 43

schwarz matt	6,5 kg	No. 415424
anthrazit	6,5 kg	No. 418611
graphit	6,5 kg	No. 418612
weiß	6,5 kg	No. 418763



ROBIN BEISTELLTISCH

mit Aluminiumleisten
40 x 40 x 40

schwarz matt	2,9 kg	No. 415413
anthrazit	2,9 kg	No. 417645
graphit	2,9 kg	No. 417646
weiß	2,9 kg	No. 417648



CHARLES BEISTELLTISCH

Aluminium schwarz matt mit Tischplatte Silverstar Slate

Ø 52 x 66	9,2 kg	No. 415553
-----------	--------	------------



EDI BEISTELLTISCH

Aluminium mit Einlage Textilien
Ø 48 x 71

schwarz matt/Leinen grau	2,6 kg	No. 410370
anthrazit/karbon	2,6 kg	No. 410371

Die Beistelltische aus Aluminium sind in den STERN Farbwelten erhältlich. Dadurch fällt die Auswahl des Beistelltisches zu Ihrer Lounge oder Liege noch viel leichter.



BEISTELLTISCHE



BEISTELLTISCHE

UNIVERSELL EINSETZBAR

DESIGN: STERN, DOSER + ZIMPRICH (BEISTELLTISCH KORDEL),
JÜRGEN SOHN (FRIDA)

MATERIAL: ALUMINIUM – EDELSTAHL – TEAK – GLAS
100 % POLYPROPYLEN



Seite 282



BEISTELLTISCH

Kordel schiefergrau mit Teakdeckel

Ø 45 x 35	3,7 kg	No. 410140
Ø 60 x 45	5,7 kg	No. 410141



FRIDA BEISTELLTISCH

Aluminium schwarz matt
mit Tischplatte Teak

Ø 55 x 36	3,6 kg	No. 415550
Ø 65 x 42	5,1 kg	No. 415551



TABLETTTISCH

Edelstahl mit Tablett aus Teak

50 x 50 x 45	5,1 kg	No. 417150
--------------	--------	------------



BEISTELLTISCH

Edelstahl
45 x 45 x 45

Teakplatte FSC®-zert.	4,8 kg	No. 417353
Glasplatte schwarz	6,3 kg	No. 417352



BEISTELLTISCH

Teak FSC®-zertifiziert

45 x 45 x 45	5,9 kg	No. 420607
--------------	--------	------------



BEISTELLTISCHE



GILBERT

ZUSÄTZLICHER STAURAUM

DESIGN: STERN

MATERIAL: ALUMINIUM



Seite 164



Seite 282



GILBERT KISSENBOX

anthrazit mit 4 Lenkrollen, 2 mit Bremse, eingelegtes Lochblech

176 x 76 x 91	53 kg	No. 415515
---------------	-------	------------

Die Kissenbox Gilbert ist eine geräumige Aufbewahrungsmöglichkeit für Gartenpolster und Utensilien. Mit ihrem großen Platzangebot bietet sie ausreichend Platz für Ihre Kissen. Das Aluminiumgestell in Anthrazit verleiht der Kissenbox eine moderne und elegante Optik. Besonders praktisch sind die Lenkrollen, die das Verschieben der Box zum Kinderspiel machen.



TELESKOP-SCHIRM

UM LÄNGER DRAUSSEN ZU VERWEILEN

DESIGN: STERN

MATERIAL: ALUMINIUM – POLYESTER – STAHL

Schützen Sie sich vor zu starker Sonneneinstrahlung mit einem Schirm aus dem STERN-Sortiment. Dank eines Lichtschutzfaktors von 50+ sind Sie bestens vor UV-Strahlen geschützt.

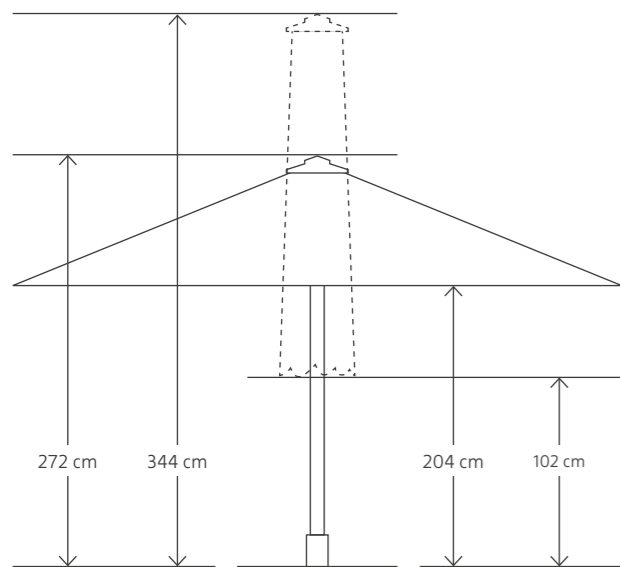

TELESKOPSCHIRM

Gestell und Streben Aluminium silber, pulverbeschichtet
 Bezug 100 % Polyester 220 g/m², LSF 50+, natur
 Öffnen und Schließen durch patentiertes Teleskopsystem
 8-teilig, ohne Volant, mit Kamin, inkl. Schutzhülle

Stock Ø 65 mm

330 x 330	19,5 kg	No. 452562
-----------	---------	------------



PASSENDER SCHIRMSTÄNDER

Stahl pulverbeschichtet silber
 benötigte Platten 40 x 40 cm
 Lieferung ohne Platten

für Stockstärken bis 70 mm

85 x 85 x 48	15,2 kg	No. 451840
--------------	---------	------------

LSF 50+

Der Lichtschutzfaktor (LSF) ist die Maßzahl, mit der die Wirksamkeit eines Sonnenschutzes gemessen wird. 50+ ist die für Beschattungstextilien höchste Maßzahl und bedeutet, dass die UV-Durchlässigkeit bei unter 2 % liegt. Ein Sonnenschirm schützt allerdings nur vor der direkten Sonneneinstrahlung, bei reflektierender Sonneneinstrahlung sollten zusätzlich geeignete Sonnenschutzmittel verwendet werden.



TELESKOPSCHIRM



PFLEGE-PRODUKTE

FÜR DEN NEUWERTIGEN LOOK

DESIGN: STERN

Wir bieten Ihnen, passend zu unseren Materialien, Pflegeprodukte, die Ihnen die Reinigung und Pflege Ihrer Möbel erleichtern und den neuwertigen Look der Produkte lange erhalten. Je nach Material stehen Ihnen Reiniger und Protektoren zur Verfügung, damit das kleine Malheur beim Gartenfest auf Ihrem Outdoorstoff oder die Patina auf Ihrer Holzplatte ganz leicht zu beseitigen sind.



GEFLECHT & TEXTILEN REINIGER

Für alle Kunststoffgeflecht- und Textilienmöbel im Außenbereich

1.000 ml	(VE 1)	No. 429922
----------	--------	------------



SILVERSTAR PROTEKTOR

Schützt, pflegt und versiegelt Silverstar

500 ml	(VE 1)	No. 429925
--------	--------	------------



ALUMINIUM REINIGER & PROTEKTOR

Reinigt und schützt Aluminium

500 ml	(VE 1)	No. 429924
--------	--------	------------



EDELSTAHL REINIGER & PROTEKTOR

Reinigt und pflegt Edelstahl für einen langanhaltenden neuwertigen Look

500 ml	(VE 1)	No. 429923
--------	--------	------------



SILVERSTAR FARBAUFFRISCHER

Schützt, pflegt und erhält die Frabkraft von Silverstar

50 ml	(VE 1)	No. 429919
-------	--------	------------



OUTDOORSTOFF REINIGER & PROTEKTOR

Entfernt schonend Schmutz und Flecken
Wasser- und schmutzabweisend

Reiniger 1.000 ml	(VE 1)	No. 429920
Protektor 1.000 ml	(VE 1)	No. 429921



TEAK REINIGER & PROTEKTOR

Reinigt Teak effektiv
Pfleger und schützender Farbauffrischer

Reiniger 500 ml	(VE 1)	No. 429926
Protektor 500 ml	(VE 1)	No. 429927



SCHUTZHÜLLEN

DAMIT DIE FREUDE LANGE WÄHRT

DESIGN: STERN

MATERIAL: POLYESTER

Unsere Schutzhüllen bestehen aus Polyester 160 g/m² und sind mit einer besonderen PU-Beschichtung versehen. Sie haben eine Wassersäule von 800 mm² und sind wasserabweisend, atmungsaktiv und waschmaschinengeeignet.



SCHUTZHÜLLEN

SCHUTZHÜLLE

grau, 100 % Polyester

ALLROUND			
für Bank	162 x 66 x 86,5/59	(VE 1)	No. 454840
ANNY			
für Lounge Sessel	120 x 107 x 84	(VE 1)	No. 454868
BALANCE			
für Liege	162 x 63 x 110	(VE 1)	No. 454885
DONNA			
für Lounge	229 x 65 x 73	(VE 1)	No. 454841
FONTANA			
für Sessel	97 x 97 x 67	(VE 1)	No. 454830
für 2-Sitzer Sofa	185 x 97 x 67	(VE 1)	No. 454831
für 3-Sitzer Sofa	258 x 97 x 67	(VE 1)	No. 454832
GRETA			
für Sessel	86 x 76 x 100	(VE 1)	No. 454835
für Sofa	175 x 76 x 100	(VE 1)	No. 454836
für Liege	199 x 73 x 65	(VE 1)	No. 454834
JACKIE			
für Sessel & Hocker	73 x 82 x 75	(VE 1)	No. 454796
für 2-Sitzer Sofa	145 x 82 x 75	(VE 1)	No. 454799
MARLA			
für Sessel	88 x 86 x 72,5	(VE 1)	No. 454870
für 2-Sitzer Sofa	166 x 93 x 67	(VE 1)	No. 454844

MATTI			
für Sessel und Hocker	130 x 80 x 69	(VE 1)	No. 454895
NEW HOLLY			
für Bank	219 x 88 x 68	(VE 1)	No. 454825
NOVI			
für Liege/Bank	206 x 82 x 62	(VE 1)	No. 454887
ODEA			
für Sessel & Schaukelsessel	76 x 79 x 60	(VE 1)	No. 454898
für 2-Sitzer Sofa	160 x 79 x 60	(VE 1)	No. 454899
für 3-Sitzer Sofa	195 x 79 x 60	(VE 1)	No. 454793
für 2-Sitzer Kufenbank	160 x 66 x 65	(VE 1)	No. 454896
für 3-Sitzer Kufenbank	200 x 66 x 65	(VE 1)	No. 454897
für Bank/Liege	245 x 79 x 65	(VE 1)	No. 454795
für Doppelliege	160 x 151 x 70	(VE 1)	No. 454794
ROBIN			
für Liege	202/218 x 78 x 35	(VE 1)	No. 454839
STAN			
für Sessel	72 x 86 x 96	(VE 1)	No. 454846
VANDA			
für Sessel	88 x 86 x 72,5	(VE 1)	No. 454870
für 3-Sitzer Sofa	218 x 86 x 72,5	(VE 1)	No. 454871

SCHUTZHÜLLEN

SCHÜTZEN SIE IHRE MÖBEL

DESIGN: STERN

MATERIAL: POLYESTER

Unsere Schutzhüllen bestehen aus Polyester 160 g/m² und sind mit einer besonderen PU-Beschichtung versehen. Sie haben eine Wassersäule von 800 mm² und sind wasserabweisend, atmungsaktiv und waschmaschinengeeignet. Je nach Modell sind sie mit Bindebändern mit Klettverschlüssen oder mit Gummizug zum Befestigen ausgestattet.



SCHUTZHÜLLE FÜR LIEGE

uni grau, 100 % Polyester

200 x 75 x 40	No. 454803
---------------	------------



AUFBEWAHRUNGSTASCHE FÜR AUFLAGEN

uni grau, 100 % Polyester

125 x 32 x 50	No. 454819
---------------	------------



SCHUTZHÜLLE FÜR BANK

uni grau, 100 % Polyester

2-Sitzer	
150 x 55 x 80	No. 454804
3-Sitzer	
180 x 55 x 80	No. 454805



SCHUTZHÜLLE FÜR SESSEL

uni grau, 100 % Polyester

Je nach Stuhl- oder Sesselmodell kann die Stapelhöhe variieren*

Relaxsessel oder -liege 68 x 66 x 100	No. 454800
*4 – 6 Stapelsessel 68 x 66 x 117	No. 454801



SCHUTZHÜLLEN FÜR ECKGRUPPEN

uni grau, 100 % Polyester

200 x 270 x 90 x 70		No. 454889
270 x 200 x 90 x 70		No. 454890
270 x 270 x 90 x 70		No. 454891
270 x 350 x 90 x 70		No. 454892
300 x 300 x 90 x 70		No. 454888
350 x 270 x 90 x 70		No. 454893



SICHERUNGSSSEIL

4 mm dickes verzinktes Stahldrahtseil PVC-ummantelt
Gesamtstärke 6 mm, inkl. Vorhängeschloss mit 2 Schlüsseln

3 m	0,4 kg	No. 419894
5 m	0,6 kg	No. 419895
10 m	1,1 kg	No. 419896

SCHUTZHÜLLEN FÜR TISCHE UND SITZGRUPPEN

grau, 100 % Polyester

Tischsystem und Kufentischsystem	Schutzhüllengröße	Form	Art.-No.
80 x 80	97 x 97 x 5 cm		No. 454826
90 x 90	97 x 97 x 5 cm		No. 454826
130 x 80	140 x 85 x 5 cm		No. 454824
160 x 90	174 x 103 x 5 cm		No. 454821
200 x 100	214 x 113 x 5 cm		No. 454822
250 x 100	254/260 x 104 x 5 cm		No. 454823
Interno	Schutzhüllengröße	Form	Art.-No.
180 x 100	214 x 113 x 5 cm		No. 454822
220 x 100	254/260 x 104 x 5 cm		No. 454823
Ausziehtisch Standard	Schutzhüllengröße	Form	Art.-No.
160 x 90	174 x 103 x 5 cm		No. 454821
174 x 90	174 x 103 x 5 cm		No. 454821
214 x 100	214 x 113 x 5 cm		No. 454822
Ausziehtisch Select	Schutzhüllengröße	Form	Art.-No.
260 x 100	254/260 x 104 x 5 cm		No. 454823
Tisch rund	Schutzhüllengröße	Form	Art.-No.
Ø 110	Ø 113 x 8 cm		No. 454869
Ø 135	Ø 138 x 8 cm		No. 454820
Gruppe	Schutzhüllengröße	Form	Art.-No.
Tisch 160 x 90 mit 4 Sessel	160/180 x 90 cm		No. 454874
Tisch 160 x 90 mit 6 Sessel	250 x 210 x 90 cm		No. 454811
Tisch 180 x 100 mit 4 Sessel	160/180 x 90 cm		No. 454874
Tisch 180 x 100 mit 6 Sessel	250 x 210 x 90 cm		No. 454811
Tisch 200 x 100 mit 6 Sessel	200/220 x 150 x 90 cm		No. 454813
Tisch 200 x 100 mit 8 Sessel	256 x 150 x 90 cm		No. 454838
Tisch 220 x 100 mit 6 Sessel	200/220 x 150 x 90 cm		No. 454813
Tisch 220 x 100 mit 8 Sessel	256 x 150 x 90 cm		No. 454838
Tisch 250 x 100 mit 8 Sessel	256 x 150 x 90 cm		No. 454838
Ausziehtisch 160 x 90 mit 4 Sessel	160/180 x 90 cm		No. 454874
Ausziehtisch 174 x 90 mit 4 Sessel	160/180 x 90 cm		No. 454874
Ausziehtisch 214 x 100 mit 6 Sessel	200/220 x 150 x 90 cm		No. 454813
Tisch 160 x 90 – 200 x 100 mit Fontana/Corda 3-Sitzer + 2-Sitzer + 3 Sessel	300 x 220 x 90 cm		No. 454814
Tisch 160 x 90 mit Sitzgruppe Noel 3-Sitzer + 2-Sitzer + 3 Sessel	320 x 220 x 90 cm		No. 454812
Tisch 180 x 100 mit Sitzgruppe Greta Dining 3-Sitzer + 2-Sitzer + 3 Sessel	320 x 220 x 90 cm		No. 454812
Tisch Ø 110 mit 4 Sessel	Ø 180 x 90 cm		No. 454808
Tisch Ø 135 mit 6 Sessel	Ø 215 x 90 cm		No. 454809
Kufentisch 160 x 90 mit 4 Sessel	160/180 x 90 cm		No. 454874
Kufentisch 200 x 100 mit 6 Sessel	200/220 x 150 x 90 cm		No. 454813



Haftung und Copyright

Die Material- und Farbmuster in diesem Katalog zeigen die Farboptionen, die es innerhalb den Serien gibt. Es kann durch den Druck zu Farbabweichungen kommen, sodass wir für mögliche Differenzen zum Original keine Haftung übernehmen. Wir behalten uns vor, Änderungen am Produkt vorzunehmen und alle Maßangaben sind Circa-Maße. Für etwaige Druckfehler in diesem Katalog übernehmen wir keine Haftung. Die Vervielfältigung der Kataloginhalte, insbesondere die Verwendung von Texten, Bildern, Grafiken und Logos bedarf der vorherigen Zustimmung der STERN GmbH & Co. KG. Alle Inhalte dieses Katalogs unterliegen dem Urheberrecht und anderen Gesetzen zum Schutz des geistigen Eigentums.

STERN
OUTSTANDING
- SINCE 1947 -

STERN GmbH & Co. KG · Maybachstraße 13–17 · 71563 Affalterbach · Germany
Fon +49 (0) 7144 83770 · info@stern-moebel.de

Weitere Informationen auf www.stern-moebel.de



Gültig vom 01.10.2023 bis 30.09.2024